

BALANÇA COMPUTADORA DIGITAL
MODELO PRIX 4 *Flex*

MANUAL DO USUÁRIO
A PARTIR DA VERSÃO 7.3BZ

Parabéns !

Você adquiriu sua Balança Computadora Digital modelo Prix 4 *Flex* e isto nos deixa orgulhosos.

A **Toledo do Brasil** está empenhada em comprovar que você fez um bom investimento e optou pelo melhor, aumentando cada vez mais a sua confiança em nossas soluções.

Temos certeza de que a Balança Computadora Digital modelo Prix 4 *Flex* superará suas expectativas.

Para tirar o máximo de proveito dos recursos e da tecnologia contida nesta balança, assim como, para um melhor desempenho durante as operações, leia este manual por completo.

Para esclarecimento de dúvidas ou informações adicionais, contate uma das filiais Toledo ou uma das oficinas constantes na "Relação de Oficinas Técnicas Autorizadas Toledo" fornecida com este Manual do Usuário.

Sua satisfação é da maior importância para todos nós da Toledo, que trabalhamos para lhe oferecer as melhores soluções em pesagem do Brasil.

Atenciosamente,

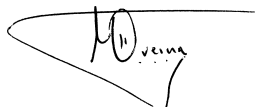

Márcio de Oliveira
Marketing & Vendas - Mercado Comercial

ATENÇÃO !

A **Toledo do Brasil Indústria de Balanças Ltda**, atendendo a Portaria Inmetro nº 149, de 08 de setembro de 2003, no seu Artigo 3 - parágrafo único, informa que o adquirente desta balança fica obrigado a comunicar imediatamente ao Ipem - Instituto de Pesos e Medidas, sobre a colocação em uso da mesma, mencionando nesta comunicação o proprietário, o local e a data da instalação.

Para obter maiores informações desta medida e dados do Ipem/Inmetro de sua região, consulte o seguinte site: www.inmetro.gov.br

PRECAUÇÕES

Leia este manual ANTES de operar ou prestar serviço na *Prix 4 Flex*.

Guarde este manual para futuras consultas.

	 ADVERTÊNCIA
	Somente pessoas qualificadas podem prestar serviços na <i>Prix 4 Flex</i> . Tenha cuidado nas verificações, testes e ajustes que necessitem ser feitos com a <i>Prix 4 Flex</i> ligada. Não observar estas precauções, pode resultar em danos físicos e perda da Garantia por parte da Toledo.



NÃO PERMITA que pessoas não qualificadas ou não autorizadas pela TOLEDO executem limpeza, inspeção ou prestem serviços de manutenção em sua *Prix 4 Flex*.

	 ADVERTÊNCIA
	Para a proteção contínua contra choques elétricos, utilize uma tomada elétrica devidamente aterrada. Nunca corte o pino de terra do plugue de alimentação. Não observar estas precauções, pode resultar em danos físicos e perda da Garantia por parte da Toledo.

DESCONECTE a *Prix 4 Flex* da tomada antes de prestar qualquer serviço ou limpeza.

	 ADVERTÊNCIA
	Desconecte o cabo de energia da <i>Prix 4 Flex</i> antes de prestar qualquer serviço.

Para informações, bem como peças e serviços, contacte a TOLEDO.

	 CUIDADO
	Observe as precauções para o manuseio de equipamentos sensíveis a eletricidade estática.

A TOLEDO SE RESERVA O DIREITO DE FAZER MUDANÇAS SEM AVISO PRÉVIO.

ÍNDICE

APRESENTAÇÃO	6	Configurando o teclado de acesso rápido	38
Descrição geral	6	Verificando o número de etiquetas impressas	39
Localizando as partes	6	Verificando o conteúdo do Acumulador	40
Principais características	7	- Acessando o acumulador por item e o acumulador geral	40
		- Imprimindo o acumulador por item e o acumulador geral	41
		- Limpando o acumulador por item e o acumulador geral por campo	41
		- Limpando o acumulador geral	42
INSTALAÇÃO	8	Verificando a Versão, o MAC Address e a Qualidade do Sinal da Rede Ethernet Wi-Fi	43
Desembalando a sua Prix 4 Flex	8	OPERAÇÃO	44
Recomendações	8	Operações com uso de tara	44
- Verificando o local	8	- Memorizando uma tara	44
- Verificando a instalação elétrica	8	- Limpando a tara - automaticamente	44
Montando a sua Prix 4 Flex	9	- Limpando a tara - manualmente	44
- Colocando o prato de pesagem	9	Vendendo Itens po Peso - Modo PLU	45
- Nivelando a Prix 4 Flex	9	- Operando normalmente	45
- Colocando o rolo de etiquetas	9	- Operando no Modo Pré-empacotamento	46
- Ligando na rede de comunicação	10	Vendendo Itens por Unidade - Modo PLU	47
- Ligando na tomada	10	Vendendo Itens por Peso - Modo Diversos	48
- Recomendações importantes	10	Vendendo Itens por Unidade - Modo Diversos	49
Mostrador Digital	11	Codificando PLUs com EAN-13 de Fornecedor	50
Teclado de Programação	12	Operando com Data Retroativa	51
Teclado de Acesso Rápido	12	Operando com Data Digitada na Balança	52
Teclado Numérico e de Funções	13	Operando com Lote	53
LIGANDO A BALANÇA	14	Verificando data e hora	53
Rotina de inicialização	14	Avançando etiquetas	54
Supervisão de Rede	16	Verificando a qualidade das impressões	54
- Modos de liberação	18	CUIDADOS E MANUTENÇÃO	55
1. Liberação geral	18	Limpeza	55
2. Liberação com senha	18	- Limpeza externa	55
3. Bloqueio geral	18	- Limpeza interna	55
		Antes de chamar a Assistência Técnica TOLEDO	56
PROGRAMAÇÃO	20	ESPECIFICAÇÕES TÉCNICAS	57
Acessando a Programação	20	Físicas e Elétricas	57
- Funções disponíveis	20	Código de barras - Padrão EAN 13	58
- Entrando no Modo Programação	20	Etiquetas	59
Parâmetros de programação	21	- Dimensões	59
- Introdução	21	- Papéis homologados	59
- Acessando os parâmetros	21	- Material para etiqueta	60
- Descrição e ajustes	22	- Carretel e modo de enrolar	61
Editando e alterando itens	27	TERMO DE GARANTIA	62
Editando e alterando informações extras	28	PARA SUAS ANOTAÇÕES	63
Verificando o número de itens cadastrados	30	SERVIÇOS DE APOIO AO CLIENTE	64
Excluindo itens	31		
Excluindo informações extras	32		
Alterando preços	33		
Mensagens de Publicidade	34		
- Editando as mensagens de publicidade	34		
- Ativando e desativando as mensagens de publicidade	35		
Ajustando data e hora	36		
Editando o texto genérico	37		

APRESENTAÇÃO

Descrição geral

A Prix 4 *Flex* é a evolução das balanças computadorizadas com impressora integrada.

Oferece a melhor relação "custo x benefício" do mercado em função da sua flexibilidade de uso, seja na pesagem, no uso de etiquetas, no uso da memória de cadastro ou na associação de informações aos itens cadastrados. É ideal para uso na venda direta e/ou na pré-embalagem de itens comercializados por peso ou quantidade, em todos os tipos de estabelecimentos do mercado varejista, desde os de pequeno porte até hipermercados.

A Prix 4 *Flex*, bem como todos os produtos da TOLEDO DO BRASIL, é fabricada e testada dentro dos mais rigorosos padrões internacionais de qualidade ISO 9001:2000, e está projetada para a máxima confiabilidade e durabilidade, mesmo quando usada em ambientes mais exigentes.

Estas são algumas vantagens de possuir uma balança TOLEDO trabalhando para você.

Localizando as partes

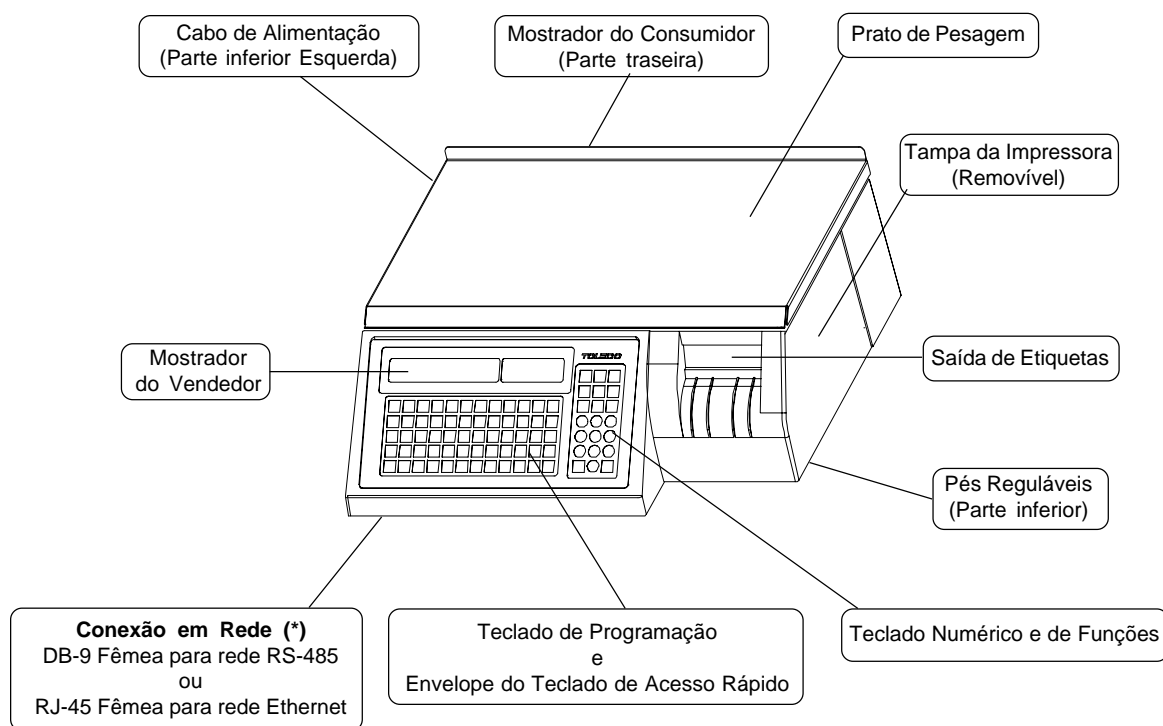

(*) - Para comunicação radiofrequência padrão 802.11b Wi-Fi ou padrão Toledo Narrow Band, a Prix 4 *Flex* será fornecida sem nenhuma conexão.

APRESENTAÇÃO

Principais características

Capacidade de Itens	até 4.000 (ver Especificações Técnicas na página 57).
Teclado de acesso rápido	56 teclas podendo ser cadastrados até 168 itens .
Mensagens publicitárias	até 10 mensagens publicitárias.
Texto genérico	até 6 linhas.
Bateria interna	autonomia de 6 meses, garantindo produtos cadastrados.
Acumulador	Acumula dados da pesagem por item e geral.
Fonte multi-voltagem	Corrige flutuações na rede elétrica entre 93,5 a 264,0 Vca e 47 a 63 Hz na frequência de rede.
Comunicação em rede	Em conjunto com o MGV 5 facilita a mudança de preços, descrição, etc, bem como cargas automáticas do PLU, integração de outros softwares de gerenciamento, etc.
Impressora térmica integrada	Largura de impressão de até 60 mm e velocidade de 70 mm/s, permitindo uma ampla escolha de etiquetas e altíssimo rendimento no pré-empacotamento.
Alta definição e durabilidade durante a impressão	Resolução de 8 pontos por milímetro com capacidade de imprimir até 55 km de etiquetas sem interrupções.
Mecanismo da impressora	Abertura de quase 90º, facilitando a limpeza da cabeça térmica, e cabeça de impressão auto-alinhante, flutuante e com ponto único de contato elimina a necessidade de alinhamento ou ajustes no tracionamento das etiquetas.
Impressão de dados variados	Impressão no padrão internacional EAN-13 de códigos de barras, mais informações de peso, tara, preço, quantidade, fabricação, validade, nome do item, ingredientes, etc.
Layouts de etiquetas variados	17 tipos de etiquetas na memória da Prix 4 <i>Flex</i> Autônoma, podendo na Prix 4 <i>Flex</i> Rede utilizar o banco de etiquetas contido no MGV 5.
Rebobinamento automático	Rebobina automaticamente o liner das etiquetas, tornando mais prático o processo de troca de rolos de etiquetas.
Recurso Data Retroativa	Possibilita uma reetiquetagem de um produto adequando a balança às datas de embalagem e validade retroativas.

INSTALAÇÃO

Desembalando a sua Prix 4 Flex

Desembale cuidadosamente a Prix 4 Flex e certifique-se de que não houve danos no transporte ou falta de algum componente.

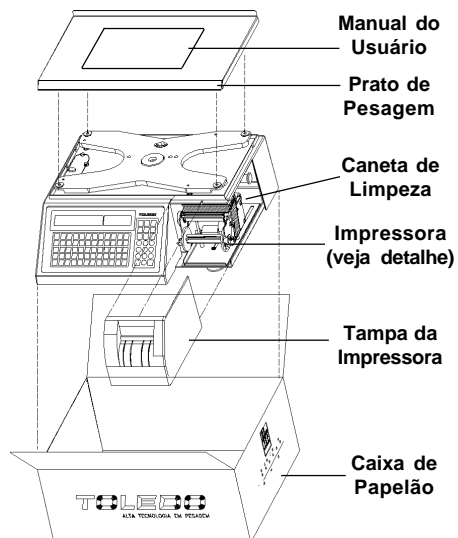

Ao abrir a caixa de papelão você verificará que a Prix 4 Flex está totalmente envolvida por poliuretano expandido. Este processo de embalagem evita que a Prix 4 Flex se movimente na caixa, protegendo-a contra impactos durante o transporte.

Após retirar a Prix 4 Flex da caixa de papelão, remova a tampa da impressora e retire o calço de papelão do mecanismo da impressora.

DETALHE DA IMPRESSORA

Calço a ser removido

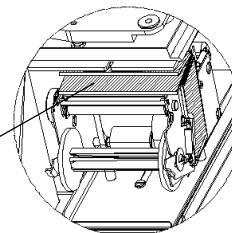

Recomendações

A. Verificando o local

A Prix 4 Flex deve trabalhar sobre superfície horizontal plana, firme, livre de vibrações e que suporte o peso total da mesma acrescida de sua capacidade de pesagem.

Evite correntes de ar sobre o prato da balança, assim como as condições externas de umidade e de temperatura fora das especificações, contidas neste manual.

B. Verificando a instalação elétrica

A Prix 4 Flex foi concebida dentro de normas nacionais de segurança, que protegem o usuário contra choques elétricos em caso de falha e acidentes na rede elétrica.

Para que essa proteção funcione corretamente, é essencial que a Prix 4 Flex seja ligada a uma tomada com três pinos, do tipo Tripolar Universal, conforme tabela ao lado.

Nunca ligue o terminal neutro ao terminal terra na tomada e nem use extensões ou conectores tipo benjamim (T), que podem ocasionar sobrecargas na instalação elétrica.

NEUTRO		FASE		FASE		TERRA	
CASO	1	2	CASO	1			
FASE/NEUTRO	110 VCA	220 VCA	FASE/FASE	220 VCA			
FASE/TERRA	110 VCA	220 VCA	FASE/TERRA	127 VCA			
NEUTRO/TERRA	5 VCA	5 VCA					

IMPORTANTE !

- Deve ser tomado cuidado também com a tensão e corrente elétrica máxima exigida pela balança.
- Em caso de dúvida ou necessidade de adequação da tomada para a balança, consulte um profissional credenciado ou a companhia de eletricidade local.
- O mesmo cuidado deve ser tomado em caso de instalação de reguladores de tensão e de quaisquer outros acessórios que não tenham sido fornecidos pela Toledo.
- Tais precauções são de responsabilidade exclusiva do usuário que for instalar a balança, sendo também obrigatórias para o devido atendimento durante o período de garantia.

INSTALAÇÃO

Montando a sua Prix 4 Flex

A. Colocando o prato de pesagem

- Remova a película plástica que protege o prato no transporte. Se necessário, use um pano levemente umedecido em álcool para remover resíduos de cola.
- Posicione e fixe o prato conforme figura abaixo:

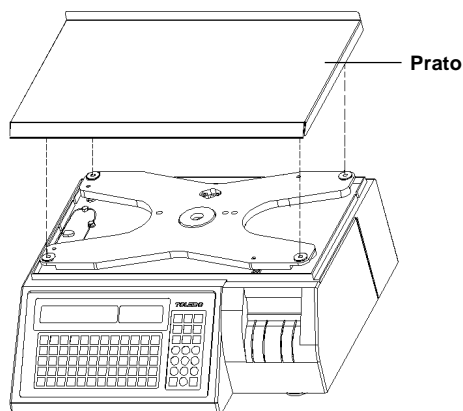

B. Nivelando a Prix 4 Flex

- Posicione a Prix 4 Flex no local escolhido para a pesagem.
- Verifique o nivelamento:

Coloque um nível de carpinteiro sobre o prato de pesagem.

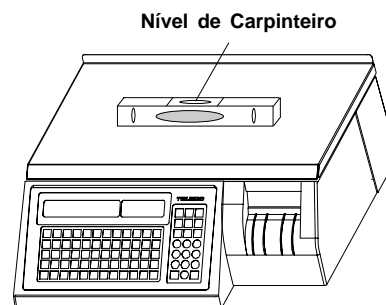

Ajuste a altura dos pés, se necessário.

C. Colocando o rolo de etiquetas

Remova a tampa da impressora. Estas instruções abaixo estão contidas na parte interna da tampa da impressora. Não é necessário destravar a cabeça de impressão para colocar o rolo de etiquetas.

- ① Abaixe a alavanca de trava do rebobinador e puxe a impressora para frente até que ela saia do interior do gabinete da Prix 4 Flex.
- ⑩ Recoloque o rebobinador do liner e empurre a impressora para dentro da balança, travando-a corretamente.

A impressora desliza sobre um guia no chassi da balança, permitindo movimentação para dentro e fora do gabinete da balança.

Durante o uso a impressora deverá estar posicionada dentro da Prix 4 Flex. A mobilidade da impressora é travada pelo encaixe da trava esquerda do liner no orifício existente no chassi da Prix 4 Flex (lado esquerdo da impressora).

- ② Retire a bobina e o rebobinador do liner.
 - ③ Separe as duas metades do rebobinador puxando-as para fora e retire a bobina vazia.
 - ④ Ajuste as guias do papel para a largura da bobina utilizada. As guias se movem simetricamente ao eixo do papel.
 - ⑤ Introduza a ponta do liner das etiquetas por dentro do sensor de etiquetas, na traseira do mecanismo, e empurre-o cerca de 3 centímetros no interior do mecanismo. O liner irá parar quando alcançar a placa do rolete.
 - ⑥ Acione a tecla

Teste
Avançar

 para avançar o liner.
- A ponta do liner aparecerá na parte frontal do mecanismo. Se o liner não aparecer, pode existir etiquetas coladas no interior do mecanismo.
- ⑦ Introduza a ponta do liner das etiquetas em uma das metades do rebobinador.
 - ⑧ Junte as duas metades do rebobinador.
 - ⑨ Abaixe a alavanca de trava do rebobinador.

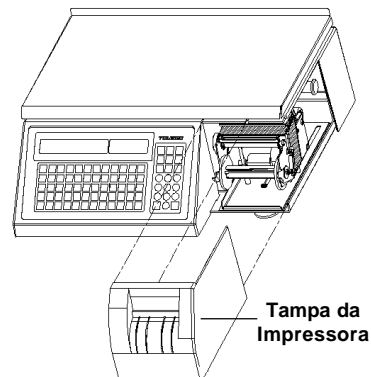
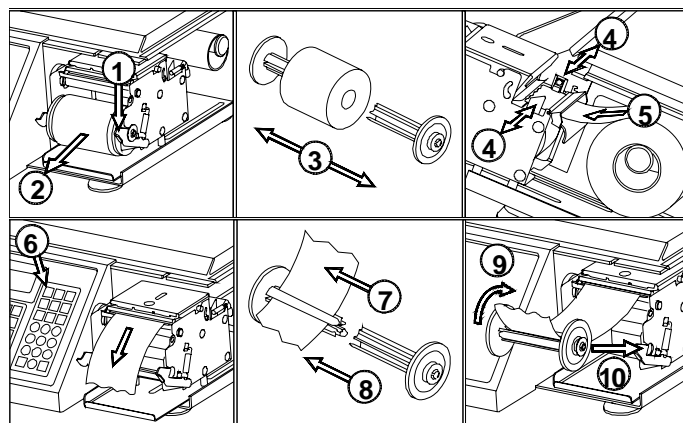

INSTALAÇÃO

Montando a sua Prix 4 Flex - Continuação

D. Ligando na rede de comunicação

Quando em rede, as balanças poderão ser gerenciadas em um único ponto pelo Módulo Gerenciador de Vendas Toledo - MGv 5, o que agiliza o cadastramento dos itens e o completo gerenciamento de todas as transações efetuadas nas balanças. Este gerenciamento se dá em rede RS-485 a cabo ou RF ou Rede Ethernet a cabo ou Wi-Fi.

Para conexão da sua Prix 4 Flex na rede de comunicação Toledo, solicite a presença de um técnico Toledo ou de uma das Oficinas Técnicas Autorizadas Toledo - OTA mais próxima de seu estabelecimento.

E. Ligando na tomada

Somente após ter certeza de que a instalação elétrica da tomada está dentro das condições estabelecidas neste manual, é que a Prix 4 Flex deve ser conectada na tomada.

Ao conectar o plugue do cabo de alimentação na tomada, será exibida uma seqüência de mensagens que dependerá da maneira como a Prix 4 Flex está configurada. Veja página 14.

A Prix 4 Flex é dotada de fonte multivoltagem que corrige automaticamente flutuações na rede elétrica entre 93,5 a 264,0 Vca e 47 a 63 Hz na freqüência da rede, sem qualquer ajuste, dispensando o uso de estabilizadores de tensão e chave de comutação de energia.

F. Recomendações importantes

A Prix 4 Flex requer cuidados na instalação e uso para garantir a segurança do operador e o seu próprio desempenho e durabilidade.

Recomendamos:

- Não a ligue se o cabo de alimentação ou o plugue estiverem danificados. Mantenha-o longe de superfícies quentes, molhadas ou úmidas. Certifique-se de que não está esmagado ou prensado por produtos ou equipamentos e que os terminais do plugue de alimentação estão encaixados perfeitamente na tomada, sem folgas.
- Para serviços de manutenção e limpeza, desligue-a sempre da tomada de força.

- Utilize sempre etiquetas fabricadas por fornecedores confiáveis e dentro das especificações das páginas 58 a 60. Caso contrário, poderá haver falhas na impressão e sobrecarga na cabeça térmica, reduzindo a sua vida útil e até ocorrendo o não funcionamento da impressora.
- Limpe o gabinete e o prato de pesagem com pano macio e seco. Para remover manchas mais difíceis, utilize pano levemente umedecido em água e sabão neutro. Nunca use benzina, thinner, álcool e outros solventes químicos em sua limpeza.
- Não rompa o lacre nem abra a balança. Além de colocar em risco o funcionamento e perder a Garantia Toledo, poderá sofrer multa e interdição da balança pelo IPEM. Em caso de dúvidas ou problemas, chame a Assistência Técnica Toledo ou uma das Oficinas Técnicas Autorizadas Toledo - OTA.

CONHECENDO A BALANÇA

Mostrador Digital

Os mostradores de vendedor e de consumidor têm display vácuo-fluorescente "dot matrix" de 19 dígitos. Cada dígito é formado por uma matriz de 7 x 5 pontos (35 pontos), para permitir a formação de caracteres alfanuméricos com excelente padrão gráfico e visualização. Abaixo de cada dígito, sinalizadores triangulares se acenderão conforme a operação em uso.

Campo de *Peso kg*

5 dígitos. Peso em quilograma. Indica peso bruto ou líquido. Se houver tara memorizada (indicador de tara iluminado), o display indicará o peso líquido. Se não houver tara memorizada (indicador de tara apagado), o display indicará o peso bruto. -UUUU no display indica peso inferior a 1 incremento abaixo do zero. Apagamento do display indica peso superior a 5 divisões da capacidade de pesagem.

Campo de *Preço/kg R\$*

6 dígitos. Preço em R\$ (Reais). Indica o preço por quilo introduzido via teclado numérico.

Campo de *Preço Total R\$*

6 dígitos significativos. Indica total em R\$ (Reais). Total de R\$ 9.999,00 com centavos ou R\$ 999.999 sem centavos.

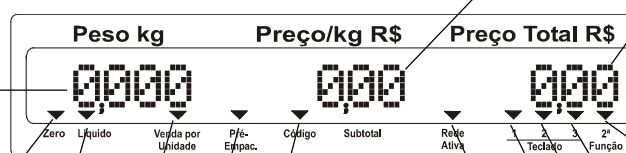

Indicador **Zero**

Acende-se para indicar que não existe peso sobre o prato de pesagem.

Indicador **Líquido**

Acende-se quando houver tara memorizada, indicando que a leitura é de peso líquido.

Indicador **Venda por Unidade**

Indica que a operação corrente é de venda por unidade.

Indicador **Pré-Empac.**

Indica Modo Pré-empacotamento. O preço/kg e tara ficarão memorizados para as pesagens.

Indicador **Modo Código**

Acende-se para indicar que a balança está no modo inserção de código. Quando apagado, a balança estará no modo preço/kg.

Indicador **2ª Função**

Indica que a segunda função das teclas está ativada (Válido para as teclas com duas funções).

Indicador **Teclado 3**

Indica teclado 3 ativo.

Indicador **Teclado 2**

Indica teclado 2 ativo.

Indicador **Teclado 1**

Indica teclado 1 ativo.

Indicador **Rede Ativa**

Acende-se quando a balança está ligada na rede Toledo, com a mesma ativa.





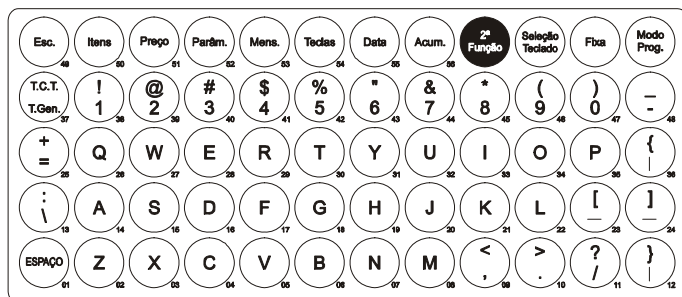



CONHECENDO A BALANÇA

Teclado de Programação



Para facilitar o uso, os teclados de Acesso Rápido e de Programação são montados na mesma máscara, um contra o outro.







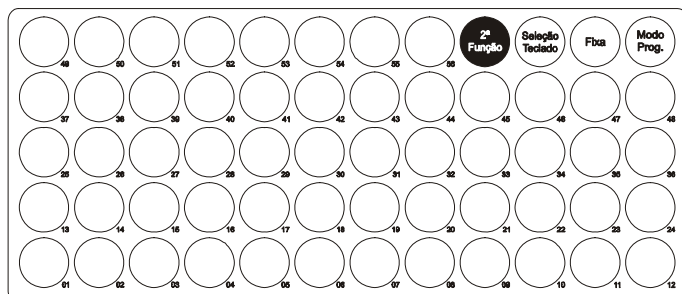



Constituído de 60 teclas para programação da balança e cadastramento de produtos. São elas:

-  Entra e sai do Modo Programação.
-  Fixa a segunda função das teclas.
-  Seleciona os teclados 1, 2 ou 3. Possibilita acessar até 168 itens (56 por teclado) pelo Teclado de Acesso Rápido.
-  Acessa a segunda função das teclas. O indicador "**2ª Função**" se acenderá, quando esta tecla for pressionada.
-  Acessa o acumulador de preço total.
-  Acessa o acerto da data e hora.
-  Acessa a configuração das teclas de acesso rápido.
-  Acessa a programação das mensagens de publicidade.

Teclado de Acesso Rápido



Para facilitar o uso, os teclados de Acesso Rápido e de Programação são montados na mesma máscara, um contra o outro.

-  Acessa a configuração da Prix 4 Flex.
-  Altera o preço/un ou o preço/kg de produtos já cadastrados.
-  Acessa o cadastramento dos produtos.
-  Acessa o cadastramento do texto genérico, e comanda a impressão de uma etiqueta de teste da cabeça impressora.
-  Aborta a operação em curso.
-  Insere espaço no modo texto.
-  Retrocede um caracter.
-  Avança um caracter.
-  Desloca o cursor para o último dígito do display.
-  Desloca o cursor para o primeiro dígito do display.

As demais teclas alfanuméricas são utilizadas para o cadastramento dos produtos com os quais se deseja trabalhar.

Tem teclas com duas funções. A 1ª função está inscrita na parte inferior de cada tecla e a 2ª função na parte superior. O teclado assume sempre a 1ª função.

Exemplo:

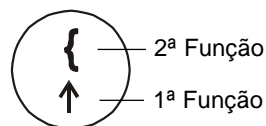

Constituído de 60 teclas, sendo 56 teclas que podem ser programadas como teclas de acesso rápido, e 4 teclas de função, que não podem ser utilizadas como tecla de acesso rápido.

As teclas em "branco" e as numeradas de 01 a 56 são reservadas para a configuração dos produtos que se deseja acessar de forma rápida. Veja como configurá-las nas páginas 38 e 39 em "Programação".

CONHECENDO A BALANÇA

Teclado Numérico e de Funções

Constituído de 21 teclas, sendo 11 teclas de função e 10 teclas numéricas para digitação de preço/kg, código, quantidade, preço/unidade e outros.

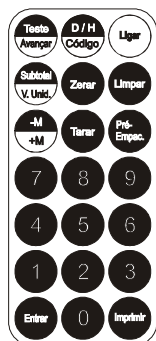

Liga ou desliga o display da Prix 4 Flex.



Seleciona a precificação pelo código ou pela digitação do preço/kg do produto. Na 2ª função exibe a data e a hora atual.



Provoca o avanço de duas etiquetas. Na 2ª função executa teste de impressão.



Seleciona venda por peso ou unidade. A 2ª função está reservada.



Zera a indicação do peso, desde que esteja entre -2 gramas e 600 gramas e sem movimento no prato de pesagem.



Limpa dados digitados incorretamente.



Permite a digitação do lote. Na 2ª função permite introduzir uma Data Retroativa.



Memoriza valores de tara.



Ativa o Modo Pré-empacotamento.



Aceita e confirma dados inseridos.



Comanda a impressão de etiquetas.

LIGANDO A BALANÇA

Rotina de inicialização

Se já estiver ligada na tomada, tecle .

Neste caso esta mensagem será exibida, antes da seqüência principal de eventos.



Passo 01

Executa o teste do display.

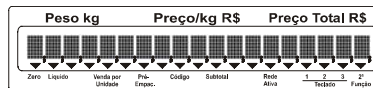

Passo 02

Exibe a mensagem programada de fábrica.



Passo 03

Exibe o nome da balança.

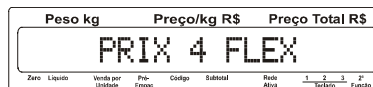

Passo 04

Exibe a mensagem de inicialização.



Passo 05

Posiciona as etiquetas para impressão e a impressora emitirá duas etiquetas, para posicionar o rolo de etiquetas corretamente.



Se o rolo de etiquetas não estiver instalado ou posicionado corretamente, será exibida momentaneamente a mensagem acima.

A partir deste ponto, serão exibidas mensagens relativas ao modo de operação da PRIX 4 Flex, ou seja, se está operando em rede ou não.

Quando em rede, as balanças poderão ser supervisionadas pelo MGV 5, agilizando o cadastramento dos itens e o completo gerenciamento das transações efetuadas.

A disponibilidade de operação da PRIX 4 Flex dependerá de como o parâmetro de programação C00, que seleciona o modo de liberação da balança para a operação, está ajustado.

Para sua segurança, a balança poderá ser configurada para só liberar a operação mediante senha ou ficar bloqueada até que haja intervenção do responsável pelo setor, ou ser liberada sem nenhuma verificação.

A balança é configurada de fábrica para operar em modo "Liberação com senha".

Veja Modos de Liberação para operação nas páginas 18 a 19, e para ajustar o parâmetro C00, consulte as páginas 21 e 22.

A seguir são mostradas as possíveis rotinas de inicialização da PRIX 4 Flex em diferentes estruturas de rede.

LIGANDO A BALANÇA

Rotina de inicialização - Continuação

Passo 01

Exibe as seguintes mensagens no display.

Onde:

Dep=XX - Indica o departamento XX que a balança pertence (01 a 64).

End=XX - Indica que a balança possui o endereço XX para conexão a rede. Os endereços poderão variar entre 01 a 64. O endereço 65 é destinado ao uso autônomo.



Passo 02

Estas mensagens indicam que a balança entrará no processo de inicialização da rede.

O contador só operará quando a balança estiver operando em rede com o MGV 5.



A disponibilidade de operação da balança dependerá de como o parâmetro de programação C00, que seleciona o modo de liberação da balança para a operação, está ajustado. Para sua segurança, a balança poderá ser configurada para liberar a operação mediante senha ou ficar bloqueada até que haja intervenção do responsável pelo setor, ou ser liberada sem nenhuma verificação.

Passo 03

Após digitar a senha, a balança será zerada e estará pronta para operar.

A senha de fábrica é " 1 2 3 4 ".

Se a senha estiver errada, será exibida momentaneamente uma mensagem de "Erro" e esta situação se repetirá até que a senha correta seja digitada. Para alterar o Modo de Liberação para operação, veja as páginas 21 e 22.

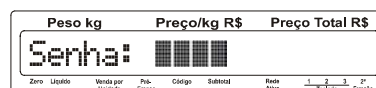

LIGANDO A BALANÇA

Supervisão de Rede (disponível para redes RS-485 a cabo, Ethernet a cabo e Wi-Fi)

Na operação em rede com o MGV 5, a balança comparará automaticamente o seu cadastro de itens com o do MGV 5. Isto assegura que o cadastro de itens da balança esteja sempre atualizado e impede a venda de itens com preços ou quaisquer outras informações sobre os itens incorretos. Para isso, o MGV 5 deverá estar trabalhando com a opção "Carga Automática" ativada. Sempre que o cadastro de itens da balança estiver desatualizado, uma atualização automática será feita, sem a necessidade da intervenção do operador, quando a balança for ligada, ou quando o cabo de rede for conectado. Neste caso, exibe a mensagem abaixo:

Passo 01

O MGV 5 atualizará automaticamente o cadastro de itens da balança e, durante o processo de atualização automático do cadastro de itens, é exibida a mensagem ao lado.



Passo 02

Após completar a atualização do cadastro de itens, a balança será zerada e estará pronta para operar.

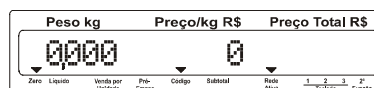

Se não houver comunicação com o MGV 5, ou seja, se o microcomputador estiver desligado ou a carga automática desativada, ocorrerá que a supervisão de rede, através de uma seqüência de mensagens, alertará o operador de que a balança não está sendo supervisionada pelo MGV 5 e de que o seu cadastro de itens poderá estar desatualizado, pois neste caso, o MGV 5 está desligado. O pedido da senha de acesso obriga o responsável pelo setor a ter conhecimento do fato e impede que operações com preços incorretos sejam realizadas. Portanto, somente ele terá condições de liberar a balança para a operação e verificar o que está ocorrendo com o MGV 5. Para mudar o modo de liberação da balança, consulte as páginas 21 e 22. Estando nesta condições, a balança apresentará as seguintes mensagens:

Passo 03

A mensagem que indica o número de carga local, indicará o número de vezes que a balança foi carregada pelo MGV 5.



Passo 04

Entre com a senha para liberar a balança.

A senha de fábrica é " 1 2 3 4 ".

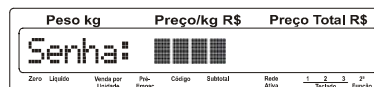

LIGANDO A BALANÇA

Supervisão de Rede (disponível para redes RS-485 a cabo, Ethernet a cabo e Wi-Fi) - *Continuação*

Passo 05

Serão exibidas as mensagens ao lado.

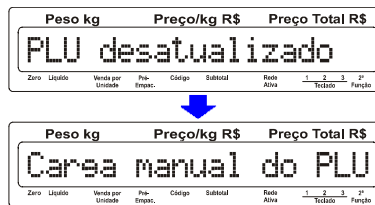

Passo 06

A balança será zerada e estará pronta para operar.

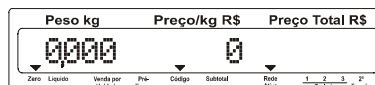

Se o cabo entre a balança e o gerenciador de rede estiver desconectado/ danificado, ou o Gerenciador de Rede ou o Access Point desligado, ocorrerá que a balança não estará sendo supervisionada pelo MGV 5 e o seu cadastro poderá estar desatualizado. A solicitação da senha de acesso obriga o responsável pelo setor a ter conhecimento do fato e impede que operações com preços incorretos sejam realizadas. Portanto, só ele terá condições de liberar a balança para a operação e verificar o que procede com os cabos de ligação. Para mudar o modo de liberação da balança, consulte as páginas 21 e 22. Nestas condições, a balança apresentará as seguintes mensagens:

RS-485 a cabo

Passo 07

A mensagem que indica que a balança não está sendo supervisionada pelo Gerenciador de Rede

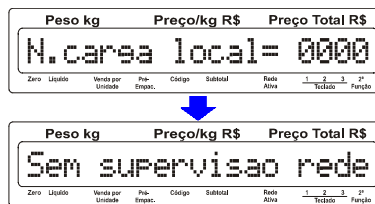

Ethernet a cabo e Wi-Fi

Passo 08

A mensagem que indica que a balança pode estar desatualizada.

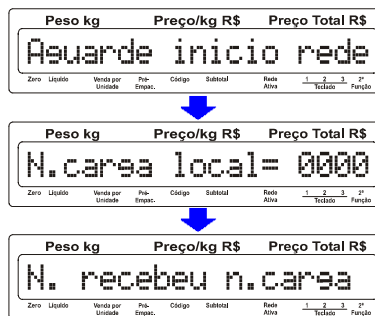

Passo 09

Entre com a senha para liberar a balança.

A senha de fábrica é "1 2 3 4".

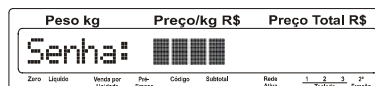

Passo 10

A balança será zerada e estará pronta para operar.

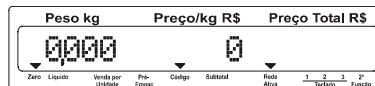

LIGANDO A BALANÇA

Supervisão de Rede (disponível para redes RS-485 a cabo, Ethernet a cabo e Wi-Fi) - Continuação

A. Modos de liberação

A Prix 4 Flex é dotada de exclusiva função de supervisão de rede, que compara automaticamente o seu cadastro de itens com o do Módulo Gerenciador de Vendas - MG5. Isto assegura que o cadastro de itens da balança esteja sempre atualizado e impede a venda de itens com preços ou qualquer outra informação sobre os itens desatualizada. Caso a balança esteja desligada da tomada ou desconectada da rede de comunicação, automaticamente ao ser ligada na tomada ou conectada na rede, o seu cadastro de itens será atualizado sem a necessidade da intervenção do operador.

Se por algum motivo, ao ligar a balança na tomada ou conectá-la na rede de comunicação, existir falha na comunicação com o MG5, automaticamente a balança alertará o operador sobre este fato e não permitirá que operações sejam feitas sem que antes o seu cadastro de itens seja conferido e validado.

Lembre-se de que este recurso garante a integridade do cadastro de itens, impedindo que vendas sejam efetuadas com preços desatualizados, e somente o responsável pelo setor ou o gerente deverá ter acesso à senha da balança e à sua liberação para o uso. Caberá exclusivamente ao responsável liberar a balança sem verificação do cadastro de itens. Se a balança não estiver em rede, este recurso poderá ser usado para impedir que pessoas não autorizadas acessem a operação.

A seguir, veja quais as opções para o Modo de Liberação da balança.

O parâmetro C00 possui 3 opções de liberação da balança para a operação. São elas:

1. Liberação geral

A balança será liberada automaticamente para a operação, mesmo que não tenha conseguido estabelecer comunicação com o MG5 para verificação da integridade do seu cadastro de itens.

A balança será zerada e pronta para a operação.

2. Liberação com senha

Será necessária a senha para liberar a operação da balança, forçando o supervisor ou o gerente do setor a tomar conhecimento da situação e liberar ou não a balança para o uso.

Passo 01

Após digitar a senha, a balança será zerada e estará pronta para operar.

A senha de fábrica é " 1 2 3 4 ".

Se a senha estiver errada, será exibida momentaneamente uma mensagem de "Erro" e esta situação se repetirá até que a senha correta seja digitada. Para alterar o Modo de Liberação para operação, veja as páginas 21 e 22.

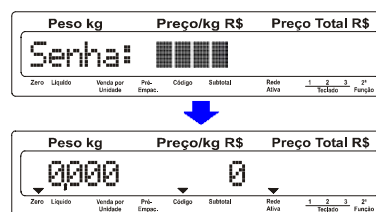

3. Bloqueio geral

A balança ficará bloqueada para a operação, forçando o responsável pelo setor a tomar conhecimento da situação, solucioná-la e liberar ou não a mesma para o uso.

Passo 01

Se o cabo de ligação da balança à rede estiver desconectado ou apresentar algum problema, se não for estabelecida comunicação com o MG5, entre outras anormalidades da rede, será exibida a mensagem ao lado seguida de mensagem de informação quanto à não comunicação com o MG5.



LIGANDO A BALANÇA

Supervisão de Rede (disponível para redes RS-485 a cabo, Ethernet a cabo e Wi-Fi) - *Continuação*

A. Modos de liberação - *Continuação*

3. Bloqueio geral - *Continuação*

Para sair desta condição, o Modo Programação deverá ser acessado e o parâmetro C00 configurado para permitir o acesso à operação.

Consulte as páginas 21 e 22 para configurar o parâmetro C00. Após configurar o parâmetro C00, a balança será automaticamente zerada e estará pronta para a operação.

Lembre-se de que o recurso de Supervisão de Rede garante a integridade do cadastro de itens, impedindo que vendas sejam efetuadas com preços desatualizados e somente uma pessoa responsável pelo setor deverá ter acesso à senha da balança e a sua liberação para o uso.

A Supervisão de Rede sempre estará ativa, atualizando automaticamente o cadastro de itens da balança. Somente em caso de algum problema na rede de comunicação, a operação da balança será bloqueada. Tenha certeza de ter corrigido o problema antes de liberar a balança para a operação ou que o cadastro de itens da balança não está desatualizado. Caberá exclusivamente ao responsável liberar a balança sem verificação da integridade do seu cadastro de itens.

PROGRAMAÇÃO

Acessando a Programação

A. Funções disponíveis

O Modo Programação permite acessar funções e configurar a balança apropriadamente às aplicações e ao uso desejado. São elas:

- Parâmetros de Programação.
- Edição dos itens a serem comercializados.
- Configuração das Teclas de Acesso Rápido.
- Ajuste da Data e da Hora.
- Edição do Texto Genérico.
- Edição das Mensagens de Publicidade.
- Mudança do Preço/kg ou Preço/Unidade.
- Acumulador de Peso e Preço.
- Teste da Cabeça Térmica da impressora.

B. Entrando no Modo Programação

No Modo Programação utilize o Teclado de Programação já acoplado à balança. Veja detalhes do Teclado de Programação na página 12.

Passo 01

Retire o Teclado de Acesso Rápido, caso esteja utilizando o mesmo, para acessar o Teclado de Programação.

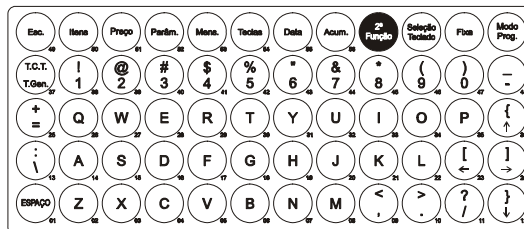

Passo 02

Esvazie o prato de pesagem da Prix 4 Flex.

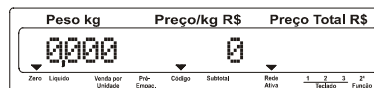

Caso a indicação não seja zerada, mesmo esvaziando o prato de pesagem, tecle até que a indicação de peso seja zerada.

Passo 03

Tecle .

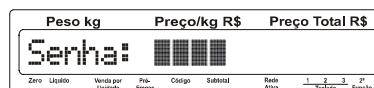

Passo 04

Digite a senha de acesso (A senha de fábrica é " 1 2 3 4 ").

Se a senha estiver errada, será exibida a mensagem [**Erro**] e, a seguir, o campo para digitação da senha. A balança aceitará até três tentativas. Após a terceira tentativa sem sucesso, a balança volta à operação normal.

A partir deste ponto você poderá acessar qualquer uma das funções disponíveis na balança ou configurá-la de acordo com suas necessidades.

A partir da página seguinte, você encontrará os procedimentos de acesso às funções e de configuração da balança.

PROGRAMAÇÃO

Parâmetros de Programação

A. Introdução

A Prix 4 Flex dispõe de diversos parâmetros programáveis que permitem ativar ou desativar funções via teclado, determinando assim a sua operação. O ajuste destes parâmetros é feito através de chaves programáveis do tipo liga-desliga, protegidas por uma senha para impedir que pessoas não autorizadas mudem o ajuste da Prix 4 Flex.

Os parâmetros são identificados pela letra "C" maiúscula (de chave), seguida de 2 dígitos numéricos, conforme exemplo:

C02

O estado de um parâmetro é identificado por um ou mais caracteres, como abaixo:

- L - estado ligado
- d - estado desligado

A função do parâmetro será designada por uma ou mais palavras que a sintetizem, como abaixo:

Impressão Automática no Pré-Empacotamento

Ao acessar a programação, será exibido o código do parâmetro, o estado e sua designação, conforme exemplo abaixo:

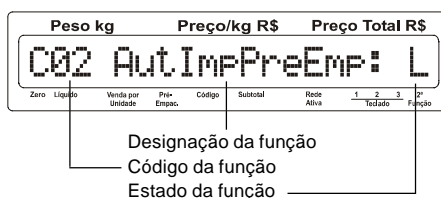

B. Acessando os parâmetros

Passo 01

Com o display indicando a mensagem ao lado.



Passo 02

Tecele .

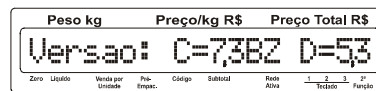

No Modo Programação as seguintes teclas assumirão as seguintes funções:



Seleciona o estado do parâmetro.



Entra no parâmetro e avança para o próximo.



Retorna ao parâmetro anterior.



Sai do Modo Programação e salva as alterações, desde que o display esteja indicando o código do parâmetro.







Sai do Modo Programação sem salvar as alterações.

PROGRAMAÇÃO

Parâmetros de Programação - Continuação

C. Descrição e ajustes

PARÂMETRO	ESTADO	OBSERVAÇÕES		
C00 SUPERVISÃO DE REDE	Supervisão do PC	Ao ligar a balança, não verifica o estado do número de carga na rede, deixando a supervisão a cargo do MGV instalado no microcomputador da rede. Será permitida operação normal da balança.		
	Liberação geral	Ao ligar a balança, não haverá restrição para a operação quanto ao uso do operador, permitindo a operação normal da balança, mesmo estando desatualizada.		
	Bloqueio geral	Ao ligar a balança, e esta não conseguir estabelecer comunicação com o MGV 5, a operação ficará bloqueada até que o responsável pelo setor faça a liberação. Consulte página 18 para obter maiores detalhes desta função.		
	Liberação c/ senha	Ao ligar a balança e esta não conseguir estabelecer comunicação com o MGV 5, será necessária a senha para liberar a operação. Consulte página 18 para maiores detalhes desta função.		
C02 IMPRESSÃO AUTOMÁTICA (No Pré- Empacotamento)	d	Desativa a impressão automática.		
	L	Ativa a impressão automática para pesos maiores que 40 gramas.		
C03 IMPRESSÃO AUTOMÁTICA (PLU)	L	Ativa a impressão automática após pesquisa do produto no PLU. Este parâmetro não poderá ser desligado.		
C05 ENDEREÇO DA REDE	De 01 a 64 - (65)	Estes parâmetros indicam o endereço da balança para rede de comunicação, o departamento no qual a balança está trabalhando e o número de cargas que recebeu do MGV 5. Só terá função quando a balança estiver operando em rede com o MGV 5. Este parâmetro só poderá ser acessado por técnicos da Toledo ou de uma das Oficinas Técnicas Autorizadas Toledo - OTA.		
REDE ETHERNET	d	Parâmetros de Rede Ethernet desativados.		
	L	Parâmetros de Rede Ethernet ativados.		
IP	192.168.11.17	Endereço IP da balança. Cada balança deverá ser configurada com IP próprio.		
MÁSCARA	255.255.255.0	Máscara de Sub-Rede. As balanças deverão utilizar a mesma máscara de sub-rede da rede LAN que encontram-se instaladas.		
GATEWAY	192.168.11.30	Gateway.		
PORTA	9000	Porta default 9000.		
CHAVE	0000	Chave default 0000.		
C06 CÓDIGO OU PREÇO/kg	d	A balança sempre solicitará o código ou o preço/kg do item para efetuar a transação. A seleção será feita pela tecla  .		
	L	A balança sempre solicitará o código do item para efetuar a transação.		
C08 SENHA	1234	Exibe a senha de entrada nas funções de programação. Digite a nova senha e tecla  .		
C09 TIPO DE ETIQUETA	MODELO	INFORMAÇÕES IMPRESSAS	ETIQUETA DE PESO	ETIQUETA DE UNIDADE
	404	<p>Etiqueta de 30 mm x 40 mm</p> <p>Data de fabricação e validade, tara, peso/ quantidade, preço/kg ou un, total, código de barras e 1 linha de descritivo com 20 caracteres.</p>		

PROGRAMAÇÃO

Parâmetros de Programação - Continuação











C. Descrição e ajustes - Continuação

PARÂMETRO	ESTADO	OBSERVAÇÕES		
	MODELO	INFORMAÇÕES IMPRESSAS	ETIQUETA DE PESO	ETIQUETA DE UNIDADE
C09 TIPO DE ETIQUETA	405	<p>Etiqueta de 30 mm x 50 mm</p> <p>Data de fabricação e validade, tara, peso/ quantidade, preço/kg ou un, total, código de barras, 1 linha de descritivo com 20 caracteres e 4 linhas de 26 caracteres cada para a edição de informações extras do produto.</p>		
	365	<p>Etiqueta de 40 mm x 25 mm Etiqueta sem Código de Barras</p> <p>Data de fabricação e validade, hora, tara, peso/ quantidade, preço/kg ou un, total e 1 linha de descritivo com 20 caracteres.</p>		
	248-F	<p>Etiqueta de 40 mm x 25 mm Etiqueta de Fornecedor</p> <p>Data de fabricação e validade, hora, lote, código de barras, 1 linha de descritivo com 20 caracteres.</p>		NÃO APLICÁVEL VENDA POR UNIDADE
	247-F	<p>Etiqueta de 40 mm x 30 mm Etiqueta de Fornecedor</p> <p>Data de fabricação e validade, tara, peso, código de barras, 1 linha de descritivo com 20 caracteres.</p>		NÃO APLICÁVEL VENDA POR UNIDADE
	370	<p>Etiqueta de 40 mm x 30 mm</p> <p>Data de fabricação e validade, hora, tara, peso/ quantidade, preço/kg ou un, total, código de barras e 1 linha de descritivo com 20 caracteres.</p>		
	360	<p>Etiqueta de 40 mm x 40 mm</p> <p>Data de fabricação e validade, hora, tara, preço/kg ou quantidade, total, código de barras, 1 linha de descritivo com 20 caracteres e 4 linhas de 38 caracteres cada para a edição de informações extras do produto.</p> <p>- Prix 4 Flex Autônoma: sempre imagem pré-impressa. - Prix 4 Flex Rede: imagem pré-impressa ou via MG V 5.</p> <p>Implementada somente a partir da versão de programa superior a 7.2R</p>		
	373-F	<p>Etiqueta de 40 mm x 40 mm Etiqueta de Fornecedor</p> <p>Data de fabricação e validade, tara, peso/ quantidade, código de barras e 1 linha de descritivo com 20 caracteres e 5 linhas de 38 caracteres cada para a edição de informações extras do produto.</p>		NÃO APLICÁVEL VENDA POR UNIDADE

PROGRAMAÇÃO

Parâmetros de Programação - Continuação

C. Descrição e ajustes - Continuação

PARÂMETRO	ESTADO	OBSERVAÇÕES		
C09 TIPO DE ETIQUETA	MODELO	INFORMAÇÕES IMPRESSAS	ETIQUETA DE PESO	ETIQUETA DE UNIDADE
	411	<p>Etiqueta de 40 mm x 40 mm</p> <p>Data de fabricação e validade, tara, peso/ quantidade, preço/kg ou un, total, código de barras e 1 linha de descritivo com 20 caracteres.</p>	 <p>GARANTIA DE ORIGEM TARA: 0,022kg(T) PESO: 3,260kg(L) PRECO/kg: 100,00 TOTAL R\$ 3260,00 2 000010 326000 DATA: 26/09/02 VALIDO ATE: 30/10/02</p>	 <p>GARANTIA DE ORIGEM QUANT.: 1 PRECO/un: 3260,00 TOTAL R\$ 3260,00 2 000010 326000 DATA: 26/09/02 VALIDO ATE: 30/10/02</p>
	401	<p>Etiqueta de 40 mm x 55 mm</p> <p>Data de fabricação e validade, tara, peso/ quantidade, preço/kg ou un, total, código de barras e 1 linha de descritivo com 20 caracteres.</p> <p>- Prix 4 Flex Autônoma: sempre imagem pré-impressa. - Prix 4 Flex Rede: sempre imagem pré-impressa.</p>	 <p>SOLUÇÕES TOLEDO DESCRITIVO - LINHA 1 TARA: 0,022kg PESO (L): 0,250kg PRECO/kg R\$: 6,95 TOT R\$ 1,74 2 107400 001748 DATA: 08/04/05 VALIDO ATE: 17/04/05</p>	 <p>SOLUÇÕES TOLEDO DESCRITIVO - LINHA 1 QUANT.: 1 PRECO/un: 1,74 TOTAL R\$: 1,74 2 107400 001748 DATA: 28/02/02 VALIDADE: 02/03/02</p>
	402	<p>Etiqueta de 40 mm x 60 mm</p> <p>Data de fabricação e validade, tara, peso/ quantidade, preço/kg ou un, total, código de barras, 1 linha de descritivo com 20 caracteres e 4 linhas de 38 caracteres cada para a edição de informações extras do produto.</p> <p>- Prix 4 Flex Autônoma: sempre imagem pré-impressa. - Prix 4 Flex Rede: sempre imagem pré-impressa.</p>	 <p>SOLUÇÕES TOLEDO DESCRITIVO - LINHA 1 TEXTO EXTRA - LINHA 1 (até 36 caracteres) TEXTO EXTRA - LINHA 2 (até 36 caracteres) TEXTO EXTRA - LINHA 3 (até 36 caracteres) TEXTO EXTRA - LINHA 4 (até 36 caracteres) TARA: 0,022kg PESO (L): 0,250kg PRECO/kg R\$: 6,95 TOT R\$ 1,74 2 107400 001748 DATA: 08/04/05 VALIDO ATE: 17/04/05</p>	 <p>SOLUÇÕES TOLEDO DESCRITIVO - LINHA 1 TEXTO EXTRA - LINHA 1 (até 36 caracteres) TEXTO EXTRA - LINHA 2 (até 36 caracteres) TEXTO EXTRA - LINHA 3 (até 36 caracteres) TEXTO EXTRA - LINHA 4 (até 36 caracteres) QUANT.: 1 PRECO/un: 1,74 TOTAL R\$: 1,74 2 107400 001748 DATA: 08/04/05 VALIDADE: 17/04/05</p>
	357	<p>Etiqueta de 60 mm x 25 mm</p> <p>Data de fabricação e validade, tara, peso/ quantidade, preço/kg ou un, total, código de barras e 1 linha de descritivo com 25 caracteres.</p>	 <p>COXA E SOBRECOXA EMBALADO EM: 26/09/02 TARA: 0,022kg(T) VALIDO ATE: 30/10/02 PESO: 3,260kg(L) PRECO/kg: 100,00 TOTAL R\$ 1326,00 2 000010 326000</p>	 <p>COXA E SOBRECOXA EMBALADO EM: 26/09/02 TARA: 0,022kg(T) VALIDO ATE: 30/10/02 PESO: 3,260kg(L) PRECO/kg: 100,00 QUANT.: 1 PRECO/un: 7,25 TOTAL R\$ 7,25 2 000010 326000</p>
	372	<p>Etiqueta de 60 mm x 25 mm Etiqueta sem Código de Barras</p> <p>Data de fabricação e validade, tara, peso/ quantidade, preço/kg ou un, total, 1 linha de descritivo com 25 caracteres e 5 linhas de 56 caracteres cada para a edição de informações extras do produto.</p>	<p>COXA E SOBRECOXA DATA: 13/12/04 PESO: 3,260kg (L) VALIDO ATE: 16/12/04 PRECO/kg: 100,00 TARA: 00,022kg (T) TOTAL R\$: 326,00 LINHA DE INFORMACAO EXTRA-LINHA DE INFORMACAO EXTRA-LINH LINHA DE INFORMACAO EXTRA-LINHA DE INFORMACAO EXTRA-LINH LINHA DE INFORMACAO EXTRA-LINHA DE INFORMACAO EXTRA-LINH LINHA DE INFORMACAO EXTRA-LINHA DE INFORMACAO EXTRA-LINH LINHA DE INFORMACAO EXTRA-LINHA DE INFORMACAO EXTRA-LINH</p>	<p>COXA E SOBRECOXA DATA: 13/12/04 QUANT.: 1 VALIDO ATE: 16/12/04 PRECO/un: 100,00 TOTAL R\$: 326,00 LINHA DE INFORMACAO EXTRA-LINHA DE INFORMACAO EXTRA-LINH LINHA DE INFORMACAO EXTRA-LINHA DE INFORMACAO EXTRA-LINH LINHA DE INFORMACAO EXTRA-LINHA DE INFORMACAO EXTRA-LINH LINHA DE INFORMACAO EXTRA-LINHA DE INFORMACAO EXTRA-LINH LINHA DE INFORMACAO EXTRA-LINHA DE INFORMACAO EXTRA-LINH</p>
366	<p>Etiqueta de 60 mm x 35 mm</p> <p>Data de fabricação e validade, tara, peso/ quantidade, preço/kg ou un, total, código de barras, 1 linha de descritivo com 25 caracteres e 3 linhas de 56 caracteres cada para a edição de informações extras do produto.</p>	 <p>COXA E SOBRECOXA EMBALADO EM: 26/09/02 TARA: 0,022kg(T) VALIDO ATE: 30/10/02 PESO: 3,260kg(L) PRECO/kg: 100,00 TOTAL R\$ 1326,00 2 000010 326000</p>	 <p>COXA E SOBRECOXA EMBALADO EM: 26/09/02 TARA: 0,022kg(T) VALIDO ATE: 30/10/02 PESO: 3,260kg(L) PRECO/kg: 100,00 QUANT.: 1 PRECO/un: 100,00 TOTAL R\$ 1326,00 2 000010 326000</p>	

PROGRAMAÇÃO

Parâmetros de Programação - Continuação

C. Descrição e ajustes - Continuação

PARÂMETRO	ESTADO	OBSERVAÇÕES																								
C09 TIPO DE ETIQUETA	MODELO	INFORMAÇÕES IMPRESSAS	ETIQUETA DE PESO	ETIQUETA DE UNIDADE																						
	339	<p>Etiqueta de 60 mm x 45 mm</p> <p>Data de fabricação e validade, tara, peso/ quantidade, preço/kg ou un, total, código de barras, 2 linhas de descritivo com 25 caracteres cada e 5 linhas de 56 caracteres cada para a edição de informações extras do produto.</p>	<p>COXA E SOBRECOXA GARANTIA DE ORIGEM</p> <p>EMBALADO EM: 26/09/02 TARA : 0,022kg(T) VALIDO ATE: 30/10/02 PESO : 3,260kg(L) PREÇO/kg : 100,00</p> <p>TOTAL R\$ 1326,00</p> <p>2 000010 326000</p> <p>CARNE RESFRIADA DE AVE CAPIRÁ ROTULO REGISTRADO NO SIE SOB NÚMERO XXX000 LINHA 3 - TEXTO EXTRA LINHA 4 - TEXTO EXTRA LINHA 5 - TEXTO EXTRA</p>	<p>COXA E SOBRECOXA GARANTIA DE ORIGEM</p> <p>EMBALADO EM: 26/09/02 VALIDO ATE: 30/10/02 QUANT. : 1 PREÇO/un : 326,00</p> <p>TOTAL R\$ 326,00</p> <p>2 000010 326000</p> <p>CARNE RESFRIADA DE AVE CAPIRÁ ROTULO REGISTRADO NO SIE SOB NÚMERO XXX000 LINHA 3 - TEXTO EXTRA LINHA 4 - TEXTO EXTRA LINHA 5 - TEXTO EXTRA</p>																						
	407	<p>Etiqueta de 60 mm x 50 mm</p> <p>Data de fabricação e validade, tara, peso/ quantidade, preço/kg ou un, total, código de barras, 1 linha de descritivo com 25 caracteres e 3 linhas de 56 caracteres cada para a edição de informações extras do produto.</p> <p>- Prix 4 Flex Autônoma: sempre imagem pré-impressa. - Prix 4 Flex Rede: sempre imagem pré-impressa.</p>	<p>2 107400 001748</p> <p>SOLUÇÕES TOLEDO</p> <p>DESCRITIVO - LINHA 1 TEXTO EXTRA : LINHA 1 (até 56 caracteres) TEXTO EXTRA : LINHA 2 (até 56 caracteres) TEXTO EXTRA : LINHA 3 (até 56 caracteres)</p> <table border="1"> <tr> <td>TARA</td> <td>DATA</td> <td>VALIDO ATE</td> </tr> <tr> <td>0,022kg</td> <td>04/03/02</td> <td>06/03/02</td> </tr> </table> <table border="1"> <tr> <td>PESO (L)</td> <td>PREÇO/kg R\$</td> <td>TOTAL R\$</td> </tr> <tr> <td>0,250kg</td> <td>6,95</td> <td>1,74</td> </tr> </table>	TARA	DATA	VALIDO ATE	0,022kg	04/03/02	06/03/02	PESO (L)	PREÇO/kg R\$	TOTAL R\$	0,250kg	6,95	1,74	<p>2 107400 001748</p> <p>SOLUÇÕES TOLEDO</p> <p>DESCRITIVO - LINHA 1 TEXTO EXTRA : LINHA 1 (até 56 caracteres) TEXTO EXTRA : LINHA 2 (até 56 caracteres) TEXTO EXTRA : LINHA 3 (até 56 caracteres)</p> <table border="1"> <tr> <td>DATA</td> <td>VALIDO ATE</td> </tr> <tr> <td>04/03/02</td> <td>06/03/02</td> </tr> </table> <table border="1"> <tr> <td>QUANT.</td> <td>PREÇO/un R\$</td> <td>TOTAL R\$</td> </tr> <tr> <td>1</td> <td>1,74</td> <td>1,74</td> </tr> </table>	DATA	VALIDO ATE	04/03/02	06/03/02	QUANT.	PREÇO/un R\$	TOTAL R\$	1	1,74	1,74
	TARA	DATA	VALIDO ATE																							
	0,022kg	04/03/02	06/03/02																							
PESO (L)	PREÇO/kg R\$	TOTAL R\$																								
0,250kg	6,95	1,74																								
DATA	VALIDO ATE																									
04/03/02	06/03/02																									
QUANT.	PREÇO/un R\$	TOTAL R\$																								
1	1,74	1,74																								
409	<p>Etiqueta de 60 mm x 60 mm</p> <p>Data de fabricação e validade, tara, peso/ quantidade, preço/kg ou un, total, código de barras, 2 linhas de descritivo com 25 caracteres cada e 5 linhas de 56 caracteres cada para a edição de informações extras do produto.</p> <p>- Prix 4 Flex Autônoma: sempre imagem pré-impressa. - Prix 4 Flex Rede: sempre imagem pré-impressa.</p>	<p>2 107400 001748</p> <p>SOLUÇÕES TOLEDO</p> <p>DESCRITIVO - LINHA 1 DESCRITIVO - LINHA 2 TEXTO EXTRA : LINHA 1 (até 56 caracteres) TEXTO EXTRA : LINHA 2 (até 56 caracteres) TEXTO EXTRA : LINHA 3 (até 56 caracteres) TEXTO EXTRA : LINHA 4 (até 56 caracteres) TEXTO EXTRA : LINHA 5 (até 56 caracteres)</p> <table border="1"> <tr> <td>TARA</td> <td>DATA</td> <td>VALIDO ATE</td> </tr> <tr> <td>0,022kg</td> <td>04/03/02</td> <td>06/03/02</td> </tr> </table> <table border="1"> <tr> <td>PESO (L)</td> <td>PREÇO/kg R\$</td> <td>TOTAL R\$</td> </tr> <tr> <td>0,250kg</td> <td>6,95</td> <td>1,74</td> </tr> </table>	TARA	DATA	VALIDO ATE	0,022kg	04/03/02	06/03/02	PESO (L)	PREÇO/kg R\$	TOTAL R\$	0,250kg	6,95	1,74	<p>2 107400 001748</p> <p>SOLUÇÕES TOLEDO</p> <p>DESCRITIVO - LINHA 1 DESCRITIVO - LINHA 2 TEXTO EXTRA : LINHA 1 (até 56 caracteres) TEXTO EXTRA : LINHA 2 (até 56 caracteres) TEXTO EXTRA : LINHA 3 (até 56 caracteres) TEXTO EXTRA : LINHA 4 (até 56 caracteres) TEXTO EXTRA : LINHA 5 (até 56 caracteres)</p> <table border="1"> <tr> <td>DATA</td> <td>VALIDO ATE</td> </tr> <tr> <td>04/03/02</td> <td>06/03/02</td> </tr> </table> <table border="1"> <tr> <td>QUANT.</td> <td>PREÇO/un R\$</td> <td>TOTAL R\$</td> </tr> <tr> <td>1</td> <td>1,74</td> <td>1,74</td> </tr> </table>	DATA	VALIDO ATE	04/03/02	06/03/02	QUANT.	PREÇO/un R\$	TOTAL R\$	1	1,74	1,74	
TARA	DATA	VALIDO ATE																								
0,022kg	04/03/02	06/03/02																								
PESO (L)	PREÇO/kg R\$	TOTAL R\$																								
0,250kg	6,95	1,74																								
DATA	VALIDO ATE																									
04/03/02	06/03/02																									
QUANT.	PREÇO/un R\$	TOTAL R\$																								
1	1,74	1,74																								
MGV	Etiqueta enviada através do programa MGV5.																									
Todas as etiquetas acima possuem opção de uso com texto genérico, exceto a opção "MGV", que dependerá da etiqueta escolhida no programa. Caso seja utilizada qualquer uma das outras opções, utilizar uma etiqueta 15 mm maior que o tipo de etiqueta escolhida (Ex.: utilizar uma etiqueta de 55 mm de altura para a opção ET373).																										
TEXTO GENÉRICO	L	Ativa a impressão do Texto Genérico. Se ativado, pode-se editar 6 linhas de texto genérico com o mesmo número de caracteres por linha das informações extras em cada etiqueta. O texto genérico será impresso sempre na parte inferior da etiqueta. Para utilização do texto genérico, a altura das etiquetas deverá ser aumentada em 15 mm para permitir a impressão da mesma.																								
	D	Desativa a impressão do Texto Genérico																								
IMPRESSÃO DE TARA	L	Ativa a impressão da tara.																								
	D	Desativa a impressão da tara.																								
IMPRESSÃO DE LOTE / DATA	L	Ativa a impressão da palavra Data/ Lote para identificar o campo data de embalagem.																								
	D	Ativa a impressão da palavra Data para identificar o campo data de embalagem.																								
IMPRESSÃO DA DATA DE EMBALAGEM	L	Ativa a impressão da Data de Embalagem de um determinado produto.																								
	D	Desativa a impressão da Data de Embalagem de um determinado produto.																								
IMPRESSÃO DA DATA DE VALIDADE	L	Ativa a impressão da Data de Validade de um determinado produto.																								
	D	Desativa a impressão da Data de Validade de um determinado produto.																								

PROGRAMAÇÃO

Parâmetros de Programação - *Continuação*

C. Descrição e ajustes - *Continuação*

PARÂMETRO	ESTADO	OBSERVAÇÕES
C10 DESCRITIVO 50	L	Permite o cadastramento de duas linhas de descritivo de 25 caracteres cada.
	D	Permite o cadastramento de uma linha de descritivo de 25 caracteres.
ACUMULADORES	L	Ativa o acúmulo de peso, quantidade, vendas e número de transações.
	D	Inibe o acúmulo de peso, quantidade, vendas e número de transações.
C11 TEMPO DE EXIBIÇÃO DO DESCRITIVO	0	O descritivo do item não será exibido.
	0,5	Descritivo exibido durante 0,5 segundo quando o item for solicitado.
	1,0	Descritivo exibido durante 1,0 segundo quando o item for solicitado.
	1,5	Descritivo exibido durante 1,5 segundo quando o item for solicitado.
	2,0	Descritivo exibido durante 2,0 segundos quando o item for solicitado.
	2,5	Descritivo exibido durante 2,5 segundos quando o item for solicitado.
	3,0	Descritivo exibido durante 3,0 segundos quando o item for solicitado.
C12 TEMPO DE EXIBIÇÃO DO PREÇO ATÉ A IMPRESSÃO	0	A impressão automática ocorrerá imediatamente após a exibição do preço total.
	0,5	A impressão ocorrerá após 0,5 segundo da exibição do preço total.
	1,0	A impressão ocorrerá após 1,0 segundo da exibição do preço total.
	1,5	A impressão ocorrerá após 1,5 segundo da exibição do preço total.
	2,0	A impressão ocorrerá após 2,0 segundos da exibição do preço total.
	2,5	A impressão ocorrerá após 2,5 segundos da exibição do preço total.
	3,0	A impressão ocorrerá após 3,0 segundos da exibição do preço total.
C13 LIMPA RAM - 8M	L	Ativa a limpeza de todos os itens, informações extras, texto genérico, informações nutricionais (cadastradas via MGV 5), fornecedores (cadastrados via MGV 5), conservações (cadastradas via MGV 5), fracionadores (cadastrados via MGV 5), campos extras 1 e 2 (cadastrados via MGV 5), mensagens publicitárias e imagens na balança (cadastradas via MGV 5).
	D	Inibe a limpeza de todos os itens, informações extras, texto genérico, informações nutricionais (cadastradas via MGV 5), fornecedores (cadastrados via MGV 5), conservações (cadastradas via MGV 5), fracionadores (cadastrados via MGV 5), campos extras 1 e 2 (cadastrados via MGV 5), mensagens publicitárias e imagens na balança (cadastradas via MGV 5).
C14 MOSTRA RELÓGIO	L	Ativa a exibição da data e hora.
	D	Ativa a exibição das mensagens publicitárias.

Após ajustar o parâmetro C14, automaticamente a balança salva as alterações efetuadas.

PROGRAMAÇÃO

Editando e alterando Itens

Passo 01

Com o display indicando a mensagem ao lado.



Passo 02

Tecla  .

Passo 03

Com "Item" piscando, tecla  .



Passo 04

Com "Cadastrar" piscando, tecla  .

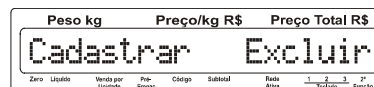

Passo 05

Digite o código do item e tecla  .

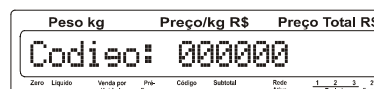

O código pode ser configurado para trabalhar com 4, 5 ou 6 dígitos, com ou sem dígito verificador. O ajuste de fábrica é de 4 dígitos, *sem* dígito verificador. Se a *Prix 4 Flex* estiver ligada na rede Toledo, a configuração do código poderá ser alterada através do MG5. Se a *Prix 4 Flex* não estiver ligada na rede Toledo, somente um técnico autorizado Toledo ou de uma das OTA - Oficinas Técnicas Autorizadas Toledo poderá alterar a configuração do código.

A *Prix 4 Flex* permite também operar com o dígito verificador. Automaticamente, após a digitação do código, será gerado o seu respectivo dígito verificador. Exemplo: deseja-se entrar com o código 1. Ao ser digitado o número 1, automaticamente será gerado e indicado o seu dígito verificador, que é o número 7.

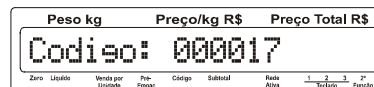

O dígito verificador será parte integrante do código do produto e, toda vez que se desejar consultar o item com código 1, deverá ser digitado na seqüência o seu dígito verificador correspondente, que no exemplo é o 7. Portanto, o número a ser digitado para acessar o produto com código 1 deverá ser o 17. Se o código digitado já existir na memória, a operação será de alteração no item e não de edição de um novo item.

Passo 06

Digite a primeira linha do descritivo do item e tecla  .



O número de caracteres do nome do item depende da etiqueta utilizada. Veja as páginas de 22 a 25 para configurar o tipo de etiqueta e obter maiores detalhes sobre o número de caracteres do nome do item.

Passo 07

Digite a segunda linha do descritivo do item e tecla  .

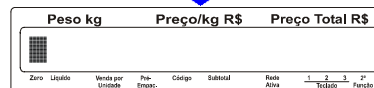
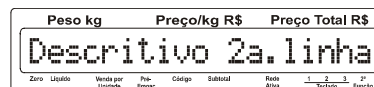

Passo 08

Selecione a forma de comercialização e tecla  .

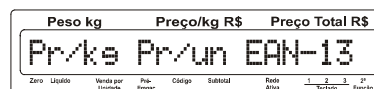

PROGRAMAÇÃO

Editando e alterando Itens - *Continuação*

Utilize a tecla **Ligar** para selecionar a forma de comercialização desejada.

Passo 09

Digite o Preço por quilo, ou o Preço por unidade ou o código com até 12 dígitos de fornecedor e tecla **Entrar**.

Peso kg	Preço/kg R\$	Preço Total R\$
Preço/kg =		000000
Zero	Líquido	Venda por Unidade
Pre-Empac.	Código	Subtotal
Rede Ativa	1	2
	Teclado	3
		Função

OU

Peso kg	Preço/kg R\$	Preço Total R\$
Preço/Unid =		000000
Zero	Líquido	Venda por Unidade
Pre-Empac.	Código	Subtotal
Rede Ativa	1	2
	Teclado	3
		Função

OU

Peso kg	Preço/kg R\$	Preço Total R\$
EAN =		000000000000
Zero	Líquido	Venda por Unidade
Pre-Empac.	Código	Subtotal
Rede Ativa	1	2
	Teclado	3
		Função

Passo 10

Digite os dias de validade e tecla **Entrar**.

Peso kg	Preço/kg R\$	Preço Total R\$
Dias validade =		000
Zero	Líquido	Venda por Unidade
Pre-Empac.	Código	Subtotal
Rede Ativa	1	2
	Teclado	3
		Função

A data de validade do item será calculada em função do número de dias de validade digitado e a data de fabricação será o dia da operação. Pode-se digitar até 990 dias de validade. Se o número de dias for igual a zero (000), a data de validade não será impressa na etiqueta. O dígito da direita estará piscando para indicar que o primeiro número a ser digitado entrará nesta posição. Use as mesmas teclas utilizadas na edição do preço para o número de dias de validade.

Passo 11

Ative ou não a impressão da data de embalagem e tecla **Entrar**.

Peso kg	Preço/kg R\$	Preço Total R\$
Imp. Data Embal. : D		
Zero	Líquido	Venda por Unidade
Pre-Empac.	Código	Subtotal
Rede Ativa	1	2
	Teclado	3
		Função

Utilize a tecla **Ligar** para ativar ou desativar a função.

Passo 12

Ative ou não a impressão da data de validade e tecla **Entrar**.

Peso kg	Preço/kg R\$	Preço Total R\$
Imp. Data Valid. : D		
Zero	Líquido	Venda por Unidade
Pre-Empac.	Código	Subtotal
Rede Ativa	1	2
	Teclado	3
		Função

Utilize a tecla **Ligar** para ativar ou desativar a função.

Passo 13

Digite a Informação Extra relativa ao item e tecla **Entrar**.

Peso kg	Preço/kg R\$	Preço Total R\$
Cod. In. Extra =		000000
Zero	Líquido	Venda por Unidade
Pre-Empac.	Código	Subtotal
Rede Ativa	1	2
	Teclado	3
		Função



Peso kg	Preço/kg R\$	Preço Total R\$
Operação realizada!		
Zero	Líquido	Venda por Unidade
Pre-Empac.	Código	Subtotal
Rede Ativa	1	2
	Teclado	3
		Função



Peso kg	Preço/kg R\$	Preço Total R\$
Codiso:		000000
Zero	Líquido	Venda por Unidade
Pre-Empac.	Código	Subtotal
Rede Ativa	1	2
	Teclado	3
		Função

Repita os passos anteriores para cadastrar novos itens. Para finalizar o cadastramento e voltar ao Modo Pesagem, tecla **Modo Prog.**.

PROGRAMAÇÃO

Editando e alterando Informações Extras

Passo 01

Com o display indicando a mensagem ao lado.



Passo 02

Tecla **Items**.

Passo 03

Tecla **Ugar**, e com "Inf.Extra" piscando, tecla **Entrar**.



Passo 04

Com "Cadastrar" piscando, tecla **Entrar**.

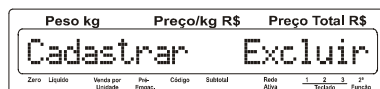

Passo 05

Digite o código da Informação Extra e tecla **Entrar**.



Passo 06

Digite a primeira linha da Informação Extra e tecla **Entrar**.

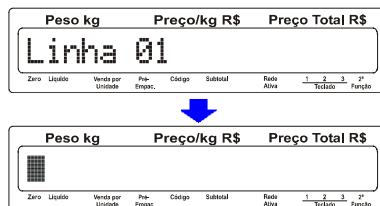

O número de caracteres da informação extra depende da etiqueta utilizada. Consulte as páginas de 22 a 25 para selecionar o tipo de etiqueta e obter maiores detalhes sobre o número de caracteres da informação extra.

Passo 07

Digite a segunda linha da Informação Extra e tecla **Entrar**.

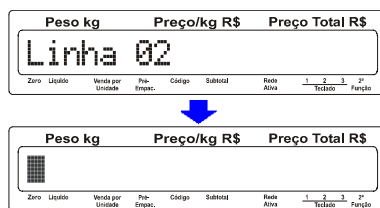

Este procedimento se repetirá até a 15ª linha de informação extra.

Passo 08

Tecla **Items** para salvar as linhas da Informação Extra, caso não seja necessário a utilização das 15 linhas.

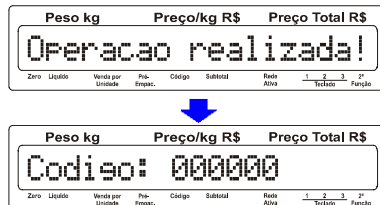

Para cadastrar novas informações extras, repita os passos anteriores. Para finalizar o cadastramento e voltar ao Modo Pesagem, tecla **Modo Prog.**

PROGRAMAÇÃO

Verificando o número de itens cadastrados

Você poderá consultar o número de itens existentes na memória da balança, bem como os espaços livre para cadastramento de novos itens.

NOTA: deve-se levar em consideração as combinações possíveis explícitas na página 57 em "Especificações Técnicas" no tópico "Capacidade de PLU".

Passo 01

Com o display indicando a mensagem ao lado.





Passo 02

Tecla .



O indicador "2ª Função" se acenderá.

Passo 03

Tecla . Tecla  para passar à próxima tela até a finalização da exibição.

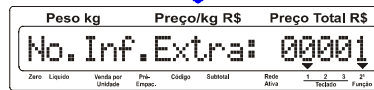

Esta função é bastante útil para a balança Autônoma quando a memória da mesma é consultada.

PROGRAMAÇÃO

Excluindo Itens

Passo 01

Com o display indicando a mensagem ao lado.



Passo 02

Tecla **Items**.

Passo 03

Com "Item" piscando, tecla **Entrar**.

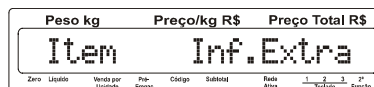

Passo 04

Tecla **Ligar**, e com "Excluir" piscando, tecla **Entrar**.



Passo 05

Com "Item" piscando, tecla **Entrar**.

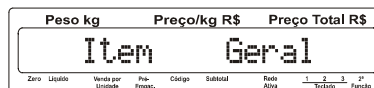

Passo 06

Digite o código do item e tecla **Entrar**.

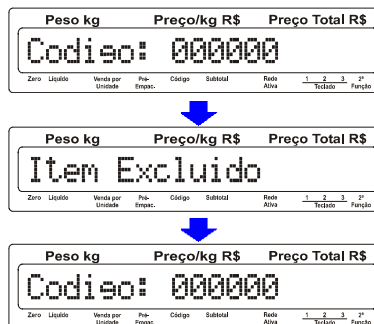

Para excluir outros itens, repita os passos anteriores. Para finalizar a exclusão e voltar ao Modo Pesagem, tecla **Modo Prog.**.

Caso queira excluir todos os itens de uma só vez, execute os passos anteriores de 1 a 4 e execute a sequência abaixo:

Passo 07

Tecla **Ligar**, e com "Geral" piscando, tecla **Entrar**.

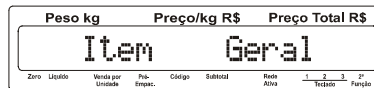

Passo 08

Confirme a exclusão geral dos itens teclando **Entrar**.

NOTA:

Caso deseje abortar a operação antes da exclusão geral dos Itens,

tecla **Esc.** e a balança retornará à mensagem "Cadastrar / Excluir".



PROGRAMAÇÃO

Excluindo Informações Extras

Passo 01

Com o display indicando a mensagem ao lado.



Passo 02

Tecele **Items**.

Passo 03

Tecele **Ligar**, e com "Inf.Extra" piscando, tecele **Entrar**.

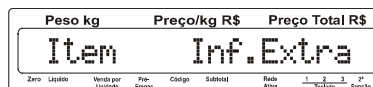

Passo 04

Tecele **Ligar**, e com "Excluir" piscando, tecele **Entrar**.



Passo 05

Com "Inf.Extra" piscando, tecele **Entrar**.



Passo 06

Digite o código da Informação Extra e tecele **Entrar**.

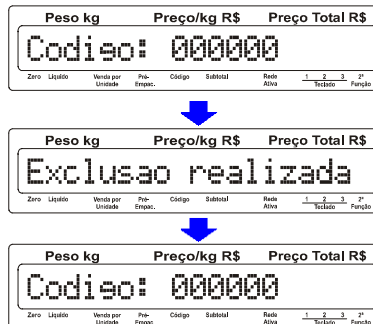

Para excluir outras Informações Extras, repita os passos anteriores. Para finalizar a exclusão e voltar ao Modo Pesagem, tecele **Modo Prog.**.

Caso queira excluir todas as Informações Extras de uma só vez, execute os passos anteriores de 1 a 4 e execute sequência abaixo:

Passo 07

Tecele **Ligar**, e com "Geral" piscando, tecele **Entrar**.



Passo 08

Confirme a exclusão geral das Informações Extras teclando **Entrar**.

NOTA:

Caso deseje abortar a operação antes da exclusão geral das Informações

Extras, tecele **Esc.** e a balança retornará à mensagem "Cadastrar / Excluir".

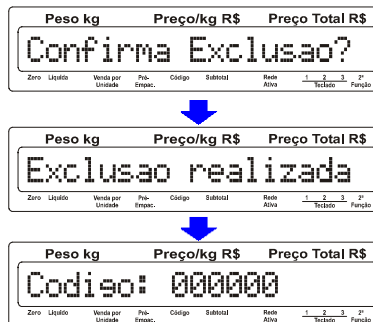

PROGRAMAÇÃO

Alterando Preços

Passo 01

Com o display indicando a mensagem ao lado.



Passo 02

Tecla  .

Passo 03

Digite o código do Item e tecla  .

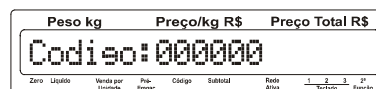

Passo 04

Digite o novo preço por quilo ou unidade do Item e tecla  .

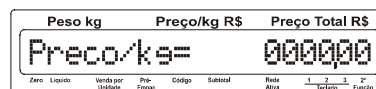

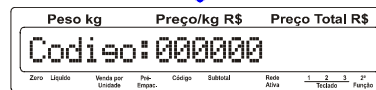

OU





O campo de preço é constituído de 6 dígitos e a entrada do preço sempre será da direita para a esquerda. O dígito da direita estará piscando para indicar que o primeiro número a ser digitado entrará nesta posição. Na edição do preço, use as seguintes teclas:

 Move o dígito uma casa à direita.

 Move o dígito totalmente à esquerda.

 Move o dígito uma casa à esquerda.

 Limpa dados digitados incorretamente.

 Move o dígito totalmente à direita.

Para alterar o preço de outros itens, repita os passos anteriores. Para finalizar as alterações e voltar ao Modo Pesagem, tecla  .

PROGRAMAÇÃO

Programando Mensagens de Publicidade

A. Editando Mensagens de Publicidades

Passo 01

Com o display indicando a mensagem ao lado.



Passo 02

Teclre  .

Passo 03

Com "Prog" piscando, teclre  .



Passo 04

Selecione a mensagem a ser programada ou alterada digitando um número entre 0 e 9 e teclre  .





Você poderá editar até 10 mensagens de publicidade com até 60 caracteres alfanuméricos cada, perfazendo um total de até 600 caracteres.

Passo 05

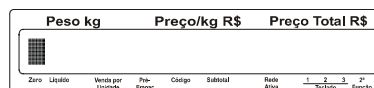
Edite a mensagem e teclre  .



Para editar outras Mensagens, repita os passos anteriores. Para ativar ou desativar Mensagens, teclre  . Para finalizar a edição e voltar ao

Modo Pesagem, teclre  .

PROGRAMAÇÃO

Programando Mensagens de Publicidade - Continuação

B. Ativando e desativando as Mensagens de Publicidades

Passo 01

Com o display indicando a mensagem ao lado.



Passo 02

Tecele **Mens.**

Passo 03

Tecele **Ligar** para selecionar "Ativar" ou "Desativar", e com a opção escolhida piscando tecele **Entrar**.



Passo 04

Selecione a mensagem a ser ativada ou desativada e tecele **Entrar**.

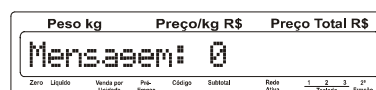

OU



Para ativar ou desativar outras Mensagens, repita os passos anteriores. Para finalizar a edição e voltar ao Modo Pesagem, tecele **Modo Prog.**

PROGRAMAÇÃO

Ajustando Data e Hora

Passo 01

Com o display indicando a mensagem ao lado.



Passo 02

Tecele  .

Passo 03

Digite a data e tecele  .



Passo 04

Digite a hora e tecele  .



O formato da data é Dia-Mês-Ano. O formato da hora é Hora-Minuto. Havendo data ou hora memorizada, ao iniciar a digitação da nova data ou hora, o campo será zerado automaticamente.

O sistema de data comuta automaticamente os meses com 28, 30 e 31 dias, e fevereiro com 29 dias no ano bissexto.

A data e a hora permanecerão atualizadas mesmo que a energia da balança venha a ser desligada por um período de até 6 meses.

PROGRAMAÇÃO

Editando Texto Genérico

O texto genérico é constituído de 6 linhas que poderão ser impressas na parte inferior das etiquetas. Poderão ser editadas mensagens de publicidade, mensagens sobre a loja, sobre itens, sobre um setor da loja, etc. Enfim, o campo de texto genérico poderá ser utilizado para edição de qualquer mensagem que se deseje transmitir através da etiqueta.





O número de caracteres por linha depende do tipo da etiqueta utilizada, e corresponderá à mesma quantidade de caracteres permitido para cada linha de informações extras.

Quando a balança estiver operando em rede com o Módulo Gerenciador de Vendas - MG5, o texto genérico poderá ser selecionado para ser impresso em todas as etiquetas ou somente nas etiquetas de setores específicos.

Na utilização do texto genérico, a altura das etiquetas deverá ser aumentada em 15 mm. Portanto, uma etiqueta de 40 mm (L) x 55 mm (A) deverá ser confeccionada com 70 mm de altura para permitir a impressão do texto genérico.

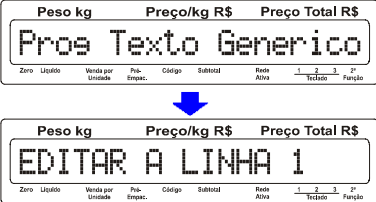

Consulte as páginas de 22 a 25 para configurar o tipo de etiqueta e ativar a impressão do texto genérico.

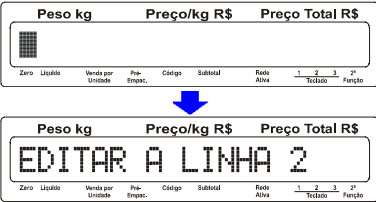
Para editar o texto genérico, siga a sequência abaixo.

<p>Passo 01</p> <p>Com o display indicando a mensagem ao lado.</p>	
<p>Passo 02</p> <p>Tecla  .</p>	
<p>Passo 03</p> <p>Digite a primeira linha do Texto Genérico e tecla  .</p>	

Esta sequência se ocorrerá até sexta linha do texto genérico.

Execute o mesmo procedimento utilizado na edição da primeira e segunda linha de texto genérico para editar a segunda, a terceira, a quarta, a quinta e a sexta linha.

<p>Passo 04</p> <p>É exibido a mensagem no display, após edição das linhas.</p>	
<p>Para finalizar as alterações e voltar ao Modo Pesagem, tecla  .</p>	

PROGRAMAÇÃO

Configurando o Teclado de Acesso Rápido

O Teclado de Acesso Rápido da Prix 4 Flex possui 56 teclas. Cada uma delas poderá ser programada para acessar até 3 itens diferentes, através da função de Seleção de Teclado.

A função Seleção de Teclado permite o uso de até 3 teclados (3 painéis) de acesso rápido diferentes, com 56 teclas cada, ou somente um teclado compartilhando 3 itens por tecla, possibilitando o acesso de até 168 itens.

A seleção do teclado é feita através da tecla  e deverá ser feita antes de iniciar a associação das teclas de acesso rápido.

Os indicadores "**Teclado 1, 2 ou 3**" indicarão o teclado que está ativo.

Assegure-se de estar no Modo Programação, ou seja, ter executado a seqüência da página 20.

Para configurar o Teclado de Acesso Rápido, siga a seqüência abaixo:

Passo 01

Com o display indicando a mensagem ao lado.



Passo 02

Tecla  selecionando o teclado a ser configurado.



Se não for feito previamente a seleção de algum teclado, a Prix 4 Flex assume o teclado 1 como padrão.

Passo 03

Tecla  .

As teclas reservadas para o acesso rápido estão numeradas de 01 a 56. Esta numeração está gravada abaixo de cada tecla.

Para facilitar a compreensão, vamos adotar a tecla número "01" como sendo a primeira tecla desejada para o acesso rápido.

Passo 04

Tecla  (esta tecla corresponde à tecla número "01").

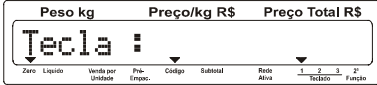

Passo 05

Digite o código do item a ser associado e tecla  .

onde:

Cod:000000 = Campo do código do item.

T=01/1 = Tecla "01" do teclado "1".

T=01/2 = Tecla "01" do teclado "2".

T=01/3 = Tecla "01" do teclado "3".



OU

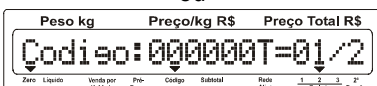

OU



Para configurar outras teclas de acesso rápido, repita os passos anteriores. Para finalizar e voltar ao Modo Pesagem, tecla .

PROGRAMAÇÃO

Configurando o Teclado de Acesso Rápido - Continuação

Após associar todos os itens desejados às teclas de acesso rápido, coloque o Teclado de Acesso Rápido, com todos os nomes ou figuras dos itens, no envelope plástico do painel da balança. Na operação, bastará pressionar a tecla com o nome ou a figura do item em questão para obter o preço e as demais informações do item.

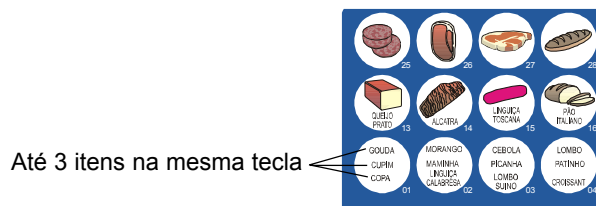

Se a balança estiver operando em rede com o MGV 5, a elaboração do teclado poderá ser feita pelo próprio MGV 5.

Verificando o número de etiquetas impressas

Passo 01

Com o display indicando a mensagem ao lado.



Passo 02

Tecla e em seguida tecla .

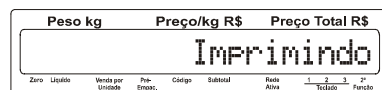

E, no mesmo momento, será impressa numa etiqueta com a data, hora, o número de etiquetas impressas, número de itens, informações extras, informações nutricionais (cadastradas via MGV 5), fornecedores (cadastrados via MGV 5), conservações (cadastradas via MGV 5), fracionadores (cadastrados via MGV 5), campos extras 1 e 2 (cadastrados via MGV 5), utilização de uma ou duas linhas de descritivos e utilização de opção de acumulados. Dependendo do tamanho da etiqueta, podem ser ocultados alguns destes dados. Veja o exemplo da impressão do teste da cabeça térmica ao lado:

TOLEDO DO BRASIL TESTE DA CABECA TERMICA

DATA: 05/01/05 HORA: 11:41
No. de etiquetas: 00000352
No. de Itens: 00018
No. de Inf.Extras: 00009
No. de Inf.Nutric.: 00005
No. de Fornecedores: 00003
No. de Conservacoes: 00005
No. de Fracionadores: 00002
No. de Campo Extra1: 00001
No. de Campo Extra2: 00001
Descritivo: 2 linhas
Acumulados: SIM

Para finalizar e voltar ao Modo Pesagem, tecla .

PROGRAMAÇÃO

Verificando o conteúdo do Acumulador

A balança possui dois acumuladores, um geral e outro por itens. Ambos armazenam a soma do peso, quantidade e preço total e fornecem o número de transações de todas as operações que resultam em uma impressão de etiqueta.

O valores acumulados só serão apagados mediante seqüência apropriada de operação. O fato de desligar a balança da rede elétrica não apagará o conteúdo dos acumuladores.

Quando as operações forem repetidas, ou seja, forem feitas duas ou mais impressões do mesmo item, sem que este seja retirado do prato de pesagem, não haverá armazenagem das informações e será emitido um sinal sonoro indicando a ocorrência deste fato no momento em que um comando de impressão for executado.

A. Acessando o Acumulador por Item e o Acumulador Geral

Passo 01

Com o display indicando a mensagem ao lado.



Passo 02

Tecla **Acum.**

Passo 03

Com a tecla **Ligar**, selecione a opção desejada e tecla **Entrar**.

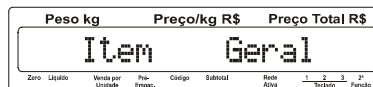

Passo 04

Digite o código do item e tecla **Entrar**.



*O código do item é pedido somente quando a consulta é do acumulado de item.
Caso a opção selecionada seja acumulador geral, desconsidere este passo.*

Passo 05

Tecla **Entrar** para conferir cada dado do Acumulador.

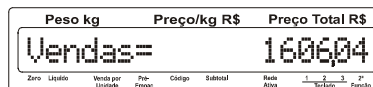

OU

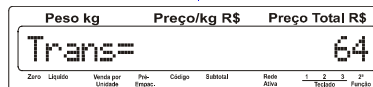
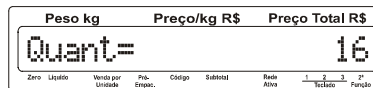

Quando selecionada a opção **"Geral"**, serão exibidos os mesmos campos que são exibidos quando selecionado **"Itens"**, porém serão exibidos as somas de todos os itens.

Para consultar o acumulado de outros itens, repita os passos anteriores. Para finalizar as alterações e voltar ao Modo Pesagem, tecla **Modo Prog.**

PROGRAMAÇÃO

Verificando o conteúdo do Acumulador - *Continuação*

B. Imprimindo o Acumulador por Item e o Acumulador Geral

Durante a verificação do acumulador de item/ geral, você poderá solicitar a impressão dos dados acumulados em uma etiqueta. Para isto, basta teclar  após ter acessado o acumulador de algum item ou o acumulador geral. Siga as instruções do tópico anterior até a entrada nestes acumuladores.

Será impressa em uma etiqueta a quantidade de itens vendidos por unidade, o peso total, o preço total de todas as transações, o número de transações efetuadas e a data, conforme exemplo abaixo:

ACUMULADOR DO ITEM	ACUMULADOR GERAL
<p>CODIGO: 000001 PRIMEIRA LINHA DE DESCRITIVO SEGUNDA LINHA DE DESCRITIVO</p> <p>TOTAL VENDAS: 120,78 PESO / QTD. TOTAL: 2,574 TOTAL TRANSACOES: 4 DATA: 18/06/04 HORA: 13:53</p>	<p>TOTAL VENDAS: 220,77 PESO TOTAL: 2,574 QTD. TOTAL: 1 TOTAL TRANSACOES: 5 DATA: 18/06/04 HORA: 13:53</p>

C. Limpando o Acumulador por Item e o Acumulador Geral por Campo

Durante a verificação do acumulador de item/ geral, você poderá limpar cada tópico do Acumulador por Item do item especificado, ou poderá limpar cada tópico de acumulador geral. Veja a seguinte sequência:



Passo 01

Digite o código do item e tecla  .

*O código do item é pedido somente quando a limpeza é do acumulador de item.
 Caso a opção selecionada seja acumulador geral, desconsidere este passo.*

Peso kg	Preço/kg R\$	Preço Total R\$
Codigo: 000000		
Zero	Líquido	Venda por Unidade
Pre-Entrar:	Código	Subtotal
Ativa	1	2
Teclado	3	Função

Passo 05

Tecla  para limpar o acumulador de cada campo ao lado e tecla  para passar ao próximo campo.

Peso kg	Preço/kg R\$	Preço Total R\$
Vendas= 160604		
Zero	Líquido	Venda por Unidade
Pre-Entrar:	Código	Subtotal
Ativa	1	2
Teclado	3	Função

↓

Peso kg	Preço/kg R\$	Preço Total R\$
Peso= 1604		
Zero	Líquido	Venda por Unidade
Pre-Entrar:	Código	Subtotal
Ativa	1	2
Teclado	3	Função

OU

Peso kg	Preço/kg R\$	Preço Total R\$
Quant= 16		
Zero	Líquido	Venda por Unidade
Pre-Entrar:	Código	Subtotal
Ativa	1	2
Teclado	3	Função

↓











Peso kg	Preço/kg R\$	Preço Total R\$
Trans= 64		
Zero	Líquido	Venda por Unidade
Pre-Entrar:	Código	Subtotal
Ativa	1	2
Teclado	3	Função

PROGRAMAÇÃO

Verificando o conteúdo do Acumulador - Continuação

D. Limpando o Acumulador Geral

Você poderá limpar o acumulador de uma só vez, não sendo necessário a limpeza campo a campo, conforme o tópico anterior. Para isto, execute a sequência abaixo:

<p>Passo 01</p> <p>Com o display indicando a mensagem ao lado.</p>	
<p>Passo 02</p> <p>Teclie  .</p>	 <p>O indicador "2ª Função" se acenderá.</p>
<p>Passo 03</p> <p>Teclie  .</p>	
<p>Passo 04</p> <p>Confirme a limpeza teclando  .</p> <p>NOTA: Caso deseje abortar a operação antes da exclusão geral dos Acumulados, teclie  e a balança retornará à mensagem "Selecione a funcao".</p>	 <p style="text-align: center;">↓</p>  <p style="text-align: center;">↓</p> 

PROGRAMAÇÃO

Verificando a Versão, o MAC Address e a Qualidade do Sinal da Rede Ethernet Wi-Fi

Esta função só é ativa quando for Prix 4 Flex Wi-Fi. Você poderá verificar qual a versão do programa da placa de rede, o MAC Address da placa de rede e a qualidade de sinal da rede Ethernet Wi-Fi. Execute a sequência abaixo:

Passo 01

Com o display indicando a mensagem ao lado.





Passo 02

Tecla  .



O indicador "2ª Função" se acenderá.

Passo 03

Tecla  para acessar às versões, e em seguida, tecla  para conferir cada uma das informações da placa Wi-Fi.

FUNÇÃO	ESTADO
Comunicação Wi-Fi desativada.	0
Tentando estabelecer conexão com algum Access Point.	2
Balança comunicando com o Access Point no modo Ad-Hoc.	3
Balança comunicando com o Access Point no modo Infraestrutura.	4
Balança fora de alcance.	5

FUNÇÃO	INTENSIDADE DO SINAL
Sem sinal.	0000
Intensidade mínima do sinal para iniciar a comunicação.	0080
Intensidade máxima do sinal.	0154



ESTADO
INTENSIDADE
DO SINAL



Para voltar ao Modo Pesagem, tecla  .

OPERAÇÃO

Operações com uso de Tara

A. Memorizando uma tara

O valor da tara é limitado a **9,995 kg**. O peso da tara será subtraído da capacidade da *Prix 4 Flex* e o resultado será a capacidade de pesagem líquida.

Para descrever os passos de memorização de uma tara, utilizaremos como exemplo uma embalagem que pesa 50 g.

Passo 01

Esvazie o prato de pesagem da *Prix 4 Flex*.

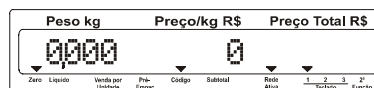

Caso a indicação não seja zerada, mesmo esvaziando o prato de pesagem, tecle **Zerar** até que a indicação de peso seja zerada.

Passo 02

Coloque a embalagem vazia sobre o prato da *Prix 4 Flex*.

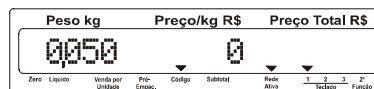

Passo 03

Tecl **Tarar**.

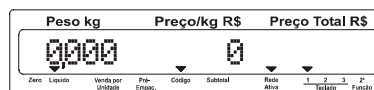

O indicador da legenda "Líquido" acenderá e o display de peso será zerado, indicando que a tara foi memorizada.

Se a embalagem for retirada do prato da *Prix 4 Flex*, o valor do seu peso será exibido com sinal de menos.

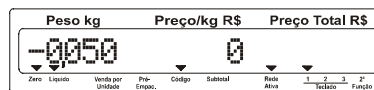

B. Limpando a Tara - Automaticamente

A limpeza automática da tara ocorrerá sempre que a indicação do peso voltar a zero depois da *Prix 4 Flex* ter indicado um peso líquido maior que 18 g, desde que esteja fora do modo de Pré-empacotamento, ou seja, ao retirar o item e sua embalagem do prato de pesagem, o valor da tara e os campos de preços serão limpos automaticamente sem nenhuma intervenção do operador.

C. Limpando a Tara - Manualmente

Para descrever os passos de memorização de uma tara, utilizaremos como exemplo uma embalagem que pesa 50 g.

Passo 01

Esvazie o prato de pesagem da *Prix 4 Flex*.

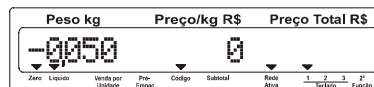

Passo 02

Tecl **0** e a seguir **Tarar**.

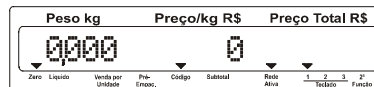

OPERAÇÃO

Vendendo itens por Peso - Modo PLU

A. Operando normalmente

Exemplo:

Para obter o preço total de 715 g de um item que foi cadastrado no PLU da balança com o código número "17", descritivo "banana" e preço por quilo de R\$ 1,45, faça esta operação:

Passo 01

Esvazie o prato de pesagem da Prix 4 Flex.

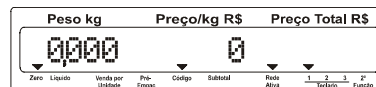

Caso a indicação não seja zerada, mesmo esvaziando o prato de pesagem, tecle **Zerar** até que a indicação de peso seja zerada.

Passo 02

Coloque as bananas sobre o prato de pesagem.

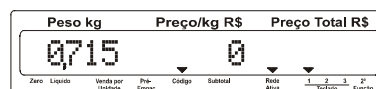

Passo 03

Pressione a tecla correspondente ao item "banana" no Teclado de

Acesso Rápido ou digite o código "17" e tecle **Entrar**.



Passo 04

Esvazie o prato da Prix 4 Flex.

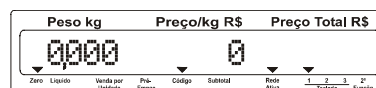

Ao retirar o produto, a Prix 4 Flex será zerada e estará pronta para uma nova operação.

B. Operando no Modo Pré-empacotamento

Esta função retém o preço/kg e a tara entre as operações, facilitando e agilizando a pesagem de lotes de produtos que têm o mesmo preço/kg. Quando acionada, ativa o comando de impressão automática, desde que o parâmetro de programação C02 esteja ligado.

Vamos etiquetar um lote de itens iguais com pesos diferentes e que foi cadastrado no PLU da balança com o código número "31", descritivo "mussarela", preço por quilo de R\$ 9,45, usando uma embalagem de 50 g, conforme o exemplo a seguir:

Passo 01

Esvazie o prato de pesagem da Prix 4 Flex.

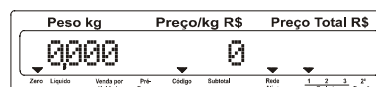

Caso a indicação não seja zerada, mesmo esvaziando o prato de pesagem, tecle **Zerar** até que a indicação de peso seja zerada.

OPERAÇÃO

Vendendo itens por Peso - Modo PLU - *Continuação*

B. Operando no Modo Pré-empacotamento - *Continuação*

Passo 02

Tecele  para ativar o modo Pré-empacotamento.

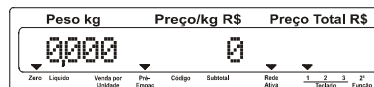

O indicador "Pré-empac." acenderá, indicando que está operando no modo Pré-empacotamento.

Passo 03

Coloque a embalagem sobre o prato da Prix 4 Flex.



Passo 04

Tecele  .

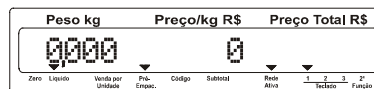

O indicador "Líquido" acenderá, indicando sua memorização.

Vamos utilizar como exemplo 515 g do item "MUSSARELA", que tem como código o número "20".

Passo 05

Coloque 515 g de MUSSARELA sobre o prato.

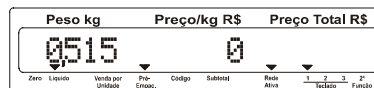

Passo 06

Pressione a tecla correspondente ao item "mussarela" no Teclado de Acesso Rápido ou digite o código "20" e tecele .

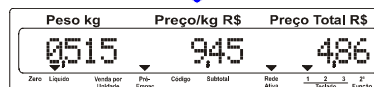

Passo 07

Retire a MUSSARELA e a embalagem do prato.

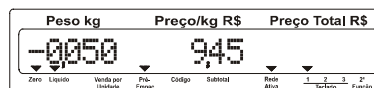

Ao retirar o produto de cima do prato, a Prix 4 Flex mantém a tara e o preço/kg memorizados estando pronta para uma nova operação.

A partir deste momento, a Prix 4 Flex está pronta para a próxima bandeja de mussarela. Basta repetir o procedimento anterior para o restante do lote.

Passo 08

Tecele  para sair do modo Pré-empacotamento.

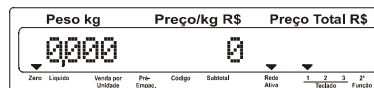

OPERAÇÃO

Vendendo itens por Unidade - Modo PLU

Exemplo:

Para obter o preço total de 5 unidades de um item que foi cadastrado no PLU da balança como venda por unidade e com o código "24", descritivo "ALFACE" e preço por unidade de R\$ 0,30, faça esta operação:

Passo 01

Esvazie o prato de pesagem.

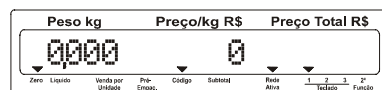

Caso a indicação não seja zerada, mesmo esvaziando o prato de pesagem, tecle **Zerar** até que a indicação de peso seja zerada.

Passo 02

Pressione a tecla correspondente ao item "alface" no Teclado de

Acesso Rápido ou digite o código "24" e tecle **Entrar**.

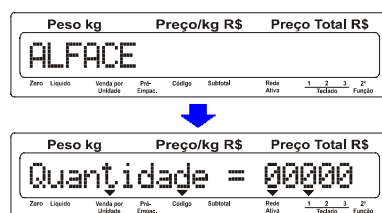

O indicador "Venda por Unidade" se acenderá indicando que o PLU selecionado é de venda por unidade.

Ajustando a quantidade de etiquetas

Neste momento você poderá definir a quantidade de etiquetas a imprimir. A Prix 4 Flex adota como padrão a impressão de 1 etiqueta. Caso queira definir uma outra quantidade, faça a operação a seguir:

Passo A

Tecla **Pré-Empac.**, entre com a quantidade de etiquetas e tecla **Entrar**.

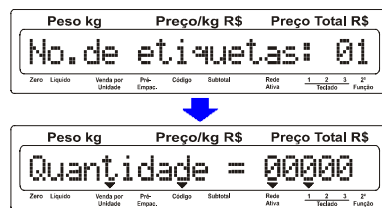

A Prix 4 Flex volta a solicitar a quantidade de itens.

Passo 03

Digite a quantidade de itens e tecla **Entrar**.

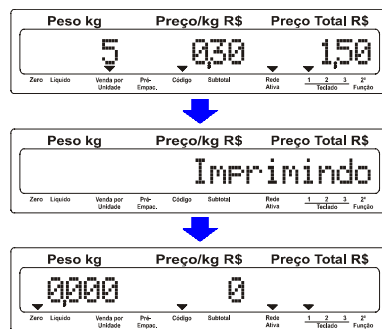

A Prix 4 Flex volta ao Modo Pesagem e estará pronta para uma nova operação.

OPERAÇÃO

Vendendo Itens por Peso - Modo Diversos

A Prix 4 Flex pode ser utilizada como uma balança computadoradora tradicional, ou seja, poder-se-á introduzir o preço por quilo do item para o cálculo do preço total. Para que isto ocorra, o parâmetro de programação C06 deverá estar desativado. Veja este exemplo:

Passo 01

Esvazie o prato de pesagem.

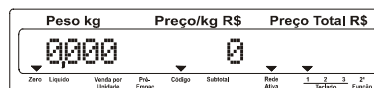

Caso a indicação não seja zerada, mesmo esvaziando o prato de pesagem, tecle **Zerar** até que a indicação de peso seja zerada.

Passo 02

Tecele **D/H Código**.



O indicador "Código" se apagará, indicando que está operando no Modo Diversos.

Passo 03

Coloque o produto sobre o prato de pesagem.



Passo 04

Digite o preço por quilo do produto.



O preço total é automaticamente calculado.

Passo 05

Tecele **Imprimir**.



Passo 06

Esvazie o prato de pesagem.

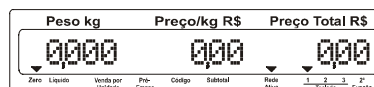

A Prix 4 Flex é zerada e estará pronta para uma nova operação.

Tecele **D/H Código** para retornar ao Modo PLU.

OPERAÇÃO

Vendendo itens por Unidade - Modo Diversos

A Prix 4 Flex, no Modo Diversos, também permite a comercialização de itens por unidade. Para que isto seja possível, o parâmetro de programação C06 deverá estar desativado. Veja este exemplo:

Passo 01

Esvazie o prato de pesagem.

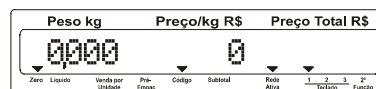

Caso a indicação não seja zerada, mesmo esvaziando o prato de pesagem, tecle **Zerar** até que a indicação de peso seja zerada.

Passo 02

Tecler **D/H Código**.

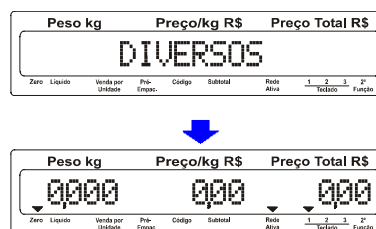

O indicador "Código" se apagará, indicando que está operando no Modo Diversos.

Passo 03

Tecler **Subtotal V. Unid.**.

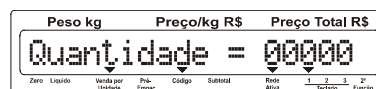

O indicador "Venda por Unidade" se acenderá, indicando que está operando no Modo Diversos por Unidade.

Passo 04

Digite a quantidade de itens e tecler **Entrar**.

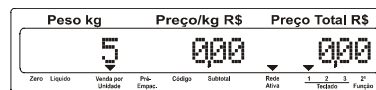

Passo 05

Digite o preço por unidade do produto.

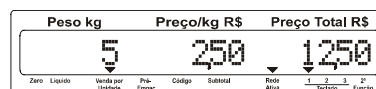

Passo 06

Tecler **Imprimir**.



Tecler **D/H Código** para retornar ao Modo PLU.

OPERAÇÃO

Codificando PLUs com EAN-13 de Fornecedor

Como exemplo, iremos gerar uma etiqueta com o código de barras EAN-13 configurado para 789400400078 que é referente a um produto que foi cadastrado na balança com o código de PLU "3", descritivo "bacalhau da noruega" e peso líquido de 1 kg. Veja os procedimentos a seguir:

Passo 01

Esvazie o prato de pesagem da Prix 4 Flex.

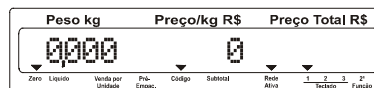

Caso a indicação não seja zerada, mesmo esvaziando o prato de pesagem, tecle **Zerar** até que a indicação de peso seja zerada.

Passo 02

Coloque o bacalhau sobre o prato de pesagem.

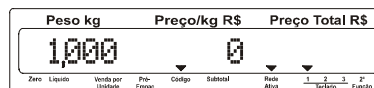

Passo 03

Pressione a tecla correspondente ao item "bacalhau da noruega" no

Teclado de Acesso Rápido ou digite o código "3" e tecle **Entrar**. Será exibida inicialmente o descritivo do produto e em seguida uma mensagem solicitando o número de etiquetas que se deseja imprimir. Se a quantidade de etiquetas que se deseja imprimir for diferente de

"01", digite o valor desejado entre "01" e "99" e tecle **Entrar**. Caso

contrário, tecle **Entrar** logo após a exibição da mensagem.



Será impressa uma etiqueta com informações da transação.

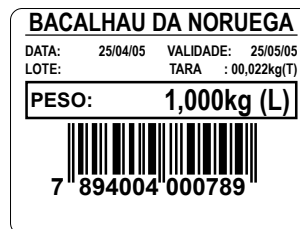

Em seguida a balança exibirá o peso no display.

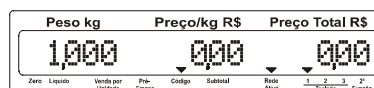

Passo 04

Esvazie o prato da Prix 4 Flex.



Ao retirar o produto, a Prix 4 Flex será zerada e estará pronta para uma nova operação.

OPERAÇÃO

Operando com Data Retroativa

A data retroativa é utilizada nas situações em que há a necessidade de reetiquetar o produto, porém com a sua data de embalagem real e não a atual.

Por exemplo:

Um produto foi embalado no dia 15/11/2005 com 7 dias de validade, tendo como sua data de validade 22/11/2005. Se houver a necessidade de reetiquetar este mesmo produto no dia 17/11/2005, neste dia programa-se a data retroativa como 15/11/2005. Ao imprimir a etiqueta, a data de embalagem será 15/11/2005 e a data de validade será 22/11/2005, ao invés de 17/11/2005 como data de embalagem e 24/11/2005 como data de validade.

Para entrar com a Data Retroativa, proceda da seguinte forma:

Não é necessário que a Prix 4 Flex esteja zerada para realizar esta operação. A qualquer momento, execute os passos abaixo.

Passo 01

Tecele  .

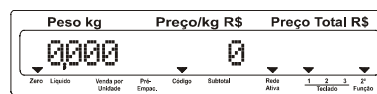

O indicador "2ª Função" se acenderá.

Passo 02

Tecele  .

Passo 03

Digite a senha de acesso e tecele  .

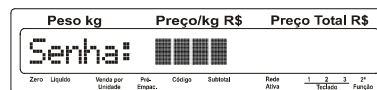

Passo 04

Digite a data retroativa e tecele  .



Ao executar a venda do item, seja por peso ou por unidade, a etiqueta será impressa com a data de embalagem retroativa e a data de validade será impressa calculada em cima desta data retroativa temporária.

A data retroativa somente será válida para o primeiro item, ou PLU, digitado após a configuração da mesma. Se executada alguma ação citada a seguir, a data atual será restaurada, cancelando a data retroativa:

- Pesquisar um novo item ou PLU;
- Entrar no modo programação;
- Receber pela rede itens, itens alterados, preços alterados e configuração.

OPERAÇÃO

Operando com Data Digitada na Balança

Esta função de data digitada diretamente na balança, quando o código do produto é selecionado, só é possível se a mesma estiver sendo gerenciada pelo MGV 5. Desta forma, a data de validade é calculada com referência na data da balança.

Para entrar com a Data Digitada na Balança, proceda da seguinte forma:

Passo 01

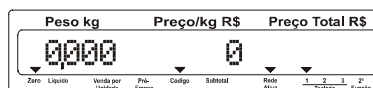

Passo 02

Coloque o produto sobre o prato de pesagem.

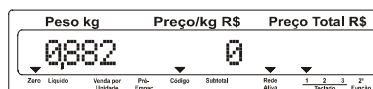

Passo 03

Digite o código do produto e tecla .

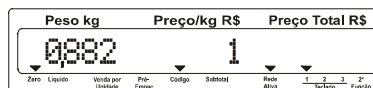

Passo 04

Será exibida a mensagem ao lado.



Passo 05

Digite a quantidade de dias de validade referente ao produto e tecla

. Será impressa uma etiqueta com as informações do produto finalizando a operação.

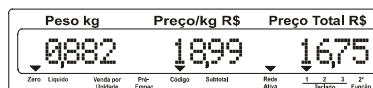

OPERAÇÃO

Operando com Lote

O lote programado é fixo, alfanumérico e com até 12 dígitos. Para todas as pesagens efetuadas a partir do momento em que for inserido o número de lote será utilizado o número inserido, desde que a etiqueta selecionada e utilizada nesta balança possua a informação de lote. Proceda da seguinte forma.

Passo 01

Esvazie o prato de pesagem.

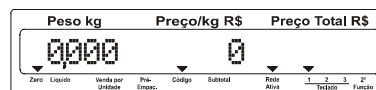

Caso a indicação não seja zerada, mesmo esvaziando o prato de pesagem, tecle **Zerar** até que a indicação de peso seja zerada.

Passo 02

Tecele **-M** / **+M**.

Passo 03

Digite o número do lote e tecele **Entrar**.

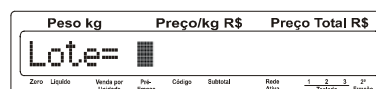

Passo 04

A balança retornará ao Modo Pesagem. A partir deste momento, o lote foi inserido e a balança passa a imprimí-lo, se a etiqueta possuir este campo de informação.

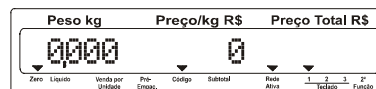

Verificando Data e Hora

O relógio interno comuta automaticamente os meses com 28, 30 e 31 dias, e fevereiro com 29 dias no ano bissexto. A data e a hora permanecerão atualizadas mesmo que a energia seja desligada por um período de até 6 meses. Para verificar, faça:

Não é necessário que a Prix 4 Flex esteja zerada para realizar esta operação. A qualquer momento, execute os passos abaixo.

Passo 01

Tecele **2ª Função**.

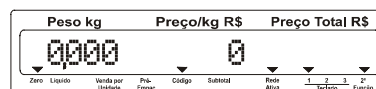

O indicador "2ª Função" se acenderá.

Passo 02

Tecele **D/H** / **Código**.

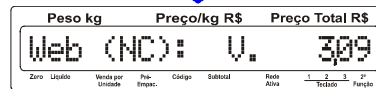

É exibido também a versão da placa de rede (somente para balança em Rede Ethernet).

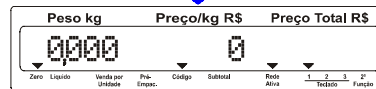

OPERAÇÃO

Avançando Etiquetas

Este recurso avança automaticamente duas etiquetas em branco para posicionar a próxima etiqueta corretamente para a impressão.

Não é necessário que a Prix 4 Flex esteja zerada para realizar esta operação. A qualquer momento, execute o passo abaixo.

Passo 01

Tecele  .

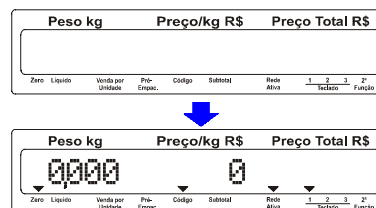

A Prix 4 Flex emite duas etiquetas em branco.

Verificando a qualidade das impressões

A balança possui o recurso de teste da impressão, que possibilita verificar a qualidade na impressão dos tipos de caracteres utilizados pela impressora, do código de barras, assim como a versão do programa instalado na balança.

Não é necessário que a Prix 4 Flex esteja zerada para realizar esta operação. A qualquer momento, execute os passos abaixo.

Passo 01

Tecele  .



O indicador "2ª Função" se acenderá.

Passo 02

Tecele  .



Será impressa uma etiqueta de teste.



CUIDADOS E MANUTENÇÃO

Limpeza

A. Limpeza externa

DESCONECTE O CABO DE ALIMENTAÇÃO DA TOMADA.



Use um pano suavemente umedecido em água e um detergente suave (ou um limpador suave) para limpar as superfícies exteriores. Não jogue água diretamente sobre a balança. Limpadores do tipo aerosol suave só podem ser utilizados sobre o pano de limpeza e nunca diretamente sobre a balança.



	ADVERTÊNCIA
	<p>Não jogue água na balança. Existe riscos de choques elétricos ou queimaduras.</p> <p>Desconecte a energia desta balança antes de retirar o fusível ou prestar qualquer serviço.</p>

B. Limpeza interna

DESCONECTE O CABO DE ALIMENTAÇÃO DA TOMADA.

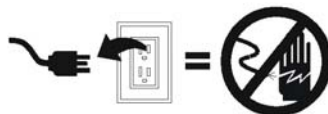

Como limpar a cabeça térmica

1. Destrave a parte posterior da unidade que contém a cabeça térmica, levantando-a e forçando-a, ao mesmo tempo, para frente.
2. Uma vez destravada a parte posterior, levante a parte frontal desta unidade e retire o liner das etiquetas.

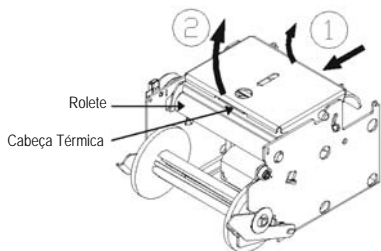

- Passe a caneta transversalmente sobre a superfície da cabeça térmica.
- Recomendamos limpar a cabeça térmica semanalmente ou a cada troca do rolo de etiquetas.
- A limpeza da cabeça térmica assegurará impressões nítidas e claras.
- Para limpar a caneta, passe a sua ponta sobre a superfície de um papel limpo.

Impressora com a cabeça térmica suja, além de causar impressões imperfeitas, diminui a vida útil dela.

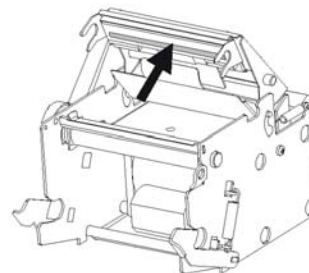

Para limpar a trajetória das etiquetas, utilize pano suave e limpo umedecido com álcool para limpar o rolete de borracha e toda a trajetória das etiquetas.

	<p>ATENÇÃO !</p>
	<p>Não use objeto metálico e não raspe a cabeça térmica com nenhum objeto para remover cola ou restos de etiquetas.</p> <p>Junto com a balança é fornecida uma caneta de limpeza própria para a remoção de tinta, sujeira e contaminações geradas sobre a cabeça térmica, estando carregada com líquido apropriado para esse serviço.</p>

CUIDADOS E MANUTENÇÃO

Limpeza - Continuação

A. Limpeza interna - Continuação

	ATENÇÃO !
	Após a limpeza, e antes de ligar a balança novamente, aguarde alguns instantes para a completa evaporação do produto de limpeza.
	Mantenha a caneta sempre tampada para evitar evaporação do produto de limpeza.
	Não deixe a caneta exposta à luz solar direta, ao calor e nem próxima à chama.
	Mantenha-a fora do alcance de crianças.

Após a limpeza, recoloque a unidade que contém a cabeça térmica em sua posição de trabalho, pressionando a sua parte frontal para baixo até que se encaixe no rolete de tracionamento das etiquetas.

Uma vez que a parte frontal da unidade estiver encaixada no rolete de tracionamento, pressione firmemente a parte posterior da unidade até o perfeito encaixe em sua posição.

Para obter a caneta de limpeza, solicite-a pelo código **5990910** à uma de nossas Filiais ou Oficinas Técnicas Autorizadas Toledo mais próxima de seu estabelecimento. Veja a relação de endereços que acompanha este manual.

Antes de chamar a Assistência Técnica TOLEDO

A Toledo investe anualmente no aprimoramento técnico de centenas de profissionais mais de 40.000 horas e, por isso, garante a execução de serviços dentro de rigorosos padrões de qualidade. Um simples chamado e o Técnico especializado estará em seu estabelecimento, resolvendo problemas de pesagem, auxiliando, orientando, consertando ou aferindo e calibrando sua balança. Mas, antes de fazer o chamado, consulte a lista abaixo e verifique se você mesmo pode resolver o problema.

SINTOMA	CAUSA PROVÁVEL	POSSÍVEL SOLUÇÃO
Display apagado	Cabo de alimentação desligado.	Conecte o plugue do cabo de alimentação na tomada.
	Falta de energia elétrica.	Verifique chaves / disjuntores.
	Mau contato na tomada.	Normalize o problema.
	Cabo de alimentação rompido.	Chame a Assistência Técnica Toledo.
Indicação instável do peso	Rede elétrica fora das especificações.	Verifique e providencie o conserto de sua rede elétrica.
	Corrente forte de ar incidindo no prato.	Elimine possíveis fontes de corrente de ar e/ou selecione um filtro digital de maior intensidade.
	Estrutura de sustentação gerando trepidações.	Elimine possíveis fontes de trepidações.
	Alimentos encostando nas laterais ou sob o prato.	Verifique o prato e elimine fontes de agarramento.

MENSAGEM DO DISPLAY	CAUSA PROVÁVEL	POSSÍVEL SOLUÇÃO
Verificar impressor	Fim do rolo de etiquetas. Mau posicionamento das guias do rolo de etiquetas. Etiquetas passando por fora do sensor.	Troque o rolo de etiquetas. Ajuste as guias do papel para a largura de bobina utilizada. Introduza a ponta do liner da etiqueta por dentro do sensor de etiquetas. Maiores detalhes, veja a pág. 9.
Sem tabela de itens	Não existe itens cadastrados.	Efetue o cadastramento dos itens na balança.
Código inexistente	Código não cadastrado na balança.	Cadastre o código para que possa ser acessado.
Retire o peso	Indica a existência de algum peso sobre o prato.	Para acessar algumas funções é necessário que a balança esteja zerada. Retire o peso do prato e zere a balança.
Avançar etiqueta	Etiqueta posicionada incorretamente ou com tamanho impróprio.	Posicione o rolo de etiquetas corretamente e certifique-se de que a etiqueta utilizada está compatível com o tamanho selecionado pelo parâmetro de programação C09.
Temperatura do cabeçote	Temperatura da cabeça térmica foi excedida.	Desligue a balança e aguarde alguns minutos. Proceda a uma limpeza da cabeça térmica. Ligue a balança e efetue algumas operações. Se a mensagem for exibida novamente, chame a Assistência Técnica Toledo.
Capacidade esgotada	Capacidade de cadastramento de itens completa.	Verifique a existência de itens em duplicidade ou elimine itens não utilizados.
Acumulador esgotado	Capacidade do acumulador completada.	Verifique o total acumulado e limpe o acumulador.
Err 1 e Err 3	Erro de calibração.	Chame a Assistência Técnica Toledo.
Erro 9	Erro na leitura de peso.	Chame a Assistência Técnica Toledo.

ESPECIFICAÇÕES TÉCNICAS

Físicas e Elétricas

Construção Física	Base	Aço carbono SAE 1020, com acabamento zincado.
	Gabinete Superior	Plástico tipo ABS injetado de alta resistência, polido na cor branca.
	Prato de Pesagem	Aço inoxidável AISI 430 com aba dianteira para escoamento de líquido e aparador.
Dimensões	Balança	450 mm (L) x 210 mm (A) x 410mm (P)
	Prato	436 mm (L) x 15 mm (A) x 269 mm (P)
Teclado	De membrana à prova de água com retorno sonoro. Total de 81 teclas.	
Capacidade de Pesagem	30 kg	0 a 6 kg = divisão de 2 g
		6,005 a 15 kg = divisão de 5 g
		15,010 a 30 kg = divisão de 10 g
Classe de Exatidão	Classe III	Homologada pelo INMETRO, conforme portaria 236/94.
Capacidade de Tara	9,995 kg	A tara é subtraída da capacidade bruta e o resultado será a capacidade líquida.
Capacidade de PLU	4.000 itens	1 linha de descritivo e sem acumulados
	3.587 itens	1 linha de descritivo e com acumulados
	3.128 itens	2 linhas de descritivo e sem acumulados
	2.827 itens	2 linhas de descritivo e com acumulados
	1.680 informações extras	de 5 linhas
	1.680 informações nutricionais cadastradas via MGV5	
	Imagens (kbytes)	75
Peso	Líquido	15 kg
	Bruto	18 kg
Temperatura	De operação	-10°C a 40°C, com umidade relativa do ar entre 10% e 95% sem condensação.
	De armazenagem	0°C a 70°C, com umidade relativa do ar entre 10% e 95% sem condensação.
Alimentação Elétrica	Multivoltagem	De 93,5 a 264,0 Vca automaticamente (47 a 63 Hz).
Back-up de Bateria	Níquel-Cádmio	Garante a retenção das informações do PLU e relógio por um período de 6 meses.
Potência de Consumo	Balança	10 W.
	Balança/Impressora	50 W durante a impressão.
Display	Vácuo-fluorescente	Matriz de 7x5 pontos por dígito. Contém 19 dígitos com 10,5 mm de altura e 6 mm de largura, sendo 5 dígitos para o peso, 6 para o preço/kg e 6 para o preço total.
Limites de Indicação	Zero	-1 divisão (-2 g).
	Total	+5 divisões (30,050 kg).
Ligação a Rede MGV 5	Por fio	Padrão RS-485 ou Ethernet.
	Por Rádio	Frequência 433,92 MHz e potência de 6 mW.
	Wi Fi	Padrão 802.11b e frequência de 2.4 GHz
Velocidade de Impressão	70 milímetros por segundo.	
Cabeça Térmica	Largura	A largura de impressão varia de 30 mm a 60 mm.
	Resolução	8 pontos de impressão por milímetro.
	Vida Útil	Permite um mínimo de 55 km de etiquetas impressas.

ESPECIFICAÇÕES TÉCNICAS

Código de Barras - Padrão EAN-13

Tanto nas vendas por peso, como nas vendas por unidade, poderá ser associado a cada item comercializado um código numérico com até 6 dígitos, que lhe permitirá a identificação do item.

Na impressão, além dos dados referentes à transação de venda, será impresso um código de barras no padrão EAN 13.

O padrão EAN 13 é constituído de 13 caracteres numéricos que poderão ser compostos da seguinte forma:

OPÇÕES	COMPOSIÇÃO DO EAN-13												
A	2	C	C	C	C	0	T	T	T	T	T	T	DV
B	2	C	C	C	C	0	0	P	P	P	P	P	DV
	2	C	C	C	C	0	0	Q	Q	Q	Q	Q	DV
C	2	C	C	C	C	C	T	T	T	T	T	T	DV
D	2	C	C	C	C	C	0	P	P	P	P	P	DV
	2	C	C	C	C	C	0	Q	Q	Q	Q	Q	DV
E	2	C	C	C	C	C	C	P	P	P	P	P	DV
	2	C	C	C	C	C	C	Q	Q	Q	Q	Q	DV

onde:

2 = produtos "in store" (sempre será 2)

C = código do produto (4,5 ou 6 dígitos)

T = total a pagar (sempre 6 dígitos)

P = peso (sempre 5 dígitos)

Q = quantidade (sempre 5 dígitos)

0 = zero fixo

DV = dígito verificador do EAN-13

A balança é fornecida para a opção A.

A	2	C	C	C	C	0	T	T	T	T	T	T	DV
---	---	---	---	---	---	---	---	---	---	---	---	---	----

ESPECIFICAÇÕES TÉCNICAS

Etiquetas

A. Dimensões

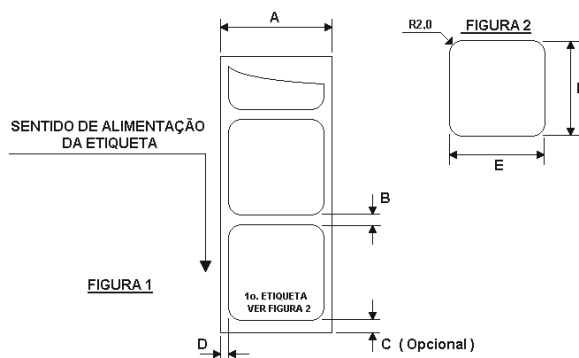

TAMANHO DAS ETIQUETAS	DIMENSÕES (mm)					
	A	B	C	D	E	F
30x40	33,25 ± 0,25	2,36 ± 0,25	6,35	1,62	30,0 ± 0,5	40,0 ± 0,5
30x50	33,25 ± 0,25	2,36 ± 0,25	6,35	1,62	30,0 ± 0,5	50,0 ± 0,5
40x25	42,75 ± 0,25	2,36 ± 0,25	6,35	1,62	39,5 ± 0,5	25,0 ± 0,5
40x30	42,75 ± 0,25	2,36 ± 0,25	6,35	1,62	39,5 ± 0,5	30,0 ± 0,5
40x40	42,75 ± 0,25	2,36 ± 0,25	6,35	1,62	39,5 ± 0,5	40,0 ± 0,5
40x55	42,75 ± 0,25	2,36 ± 0,25	6,35	1,62	39,5 ± 0,5	55,0 ± 0,5
40x60	42,75 ± 0,25	2,36 ± 0,25	6,35	1,62	39,5 ± 0,5	60,0 ± 0,5
60x25	62,75 ± 0,25	2,36 ± 0,25	6,35	1,62	59,5 ± 0,5	25,0 ± 0,5
60x35	62,75 ± 0,25	2,36 ± 0,25	6,35	1,62	59,5 ± 0,5	35,0 ± 0,5
60x45	62,75 ± 0,25	2,36 ± 0,25	6,35	1,62	59,5 ± 0,5	45,0 ± 0,5
60x50	62,75 ± 0,25	2,36 ± 0,25	6,35	1,62	59,5 ± 0,5	50,0 ± 0,5
60x60	62,75 ± 0,25	2,36 ± 0,25	6,35	1,62	59,5 ± 0,5	60,0 ± 0,5

B. Papéis homologados

- Fabricante RICOH - REF. 120-LAM-2
- Fabricante MITSUBISHI - REF. L-200-SH
- Fabricante NASHUA - REF. SMART-6
- Fabricante VCP (VOTORANTIM Celulose e Papel) - REF. KPT-56.



IMPORTANTE

Para obter melhor qualidade de impressão e aumentar a vida útil da cabeça térmica, utilize sempre etiquetas originais TOLEDO.

Veja relação de filiais na última página deste manual.



ESPECIFICAÇÕES TÉCNICAS

Etiquetas - *Continuação*

C. Material para etiqueta

1. Todo material utilizado na confecção da etiqueta deve permitir contato indireto com alimentos, sem nenhum tipo de emissão nociva ou contaminação que possa prejudicar o produto embalado.
2. Características da face a ser impressa:
Camada protetora: Peso nominal (gramatura) = 72 ± 7 g/m².
Espessura nominal: 82 ± 14 µm.
3. Características de desempenho do papel (valores típicos):
Brancura (valor "Hanter L"): 91
Capacidade: 85%
Lisura (umidade Sheffield): 40
Densidade de impressão (saturada): 1.40.
4. Adesivo:
Tipo permanente, aderência sob pressão.
5. Liner:
Peso Nominal: 68 ± 3 g/m².
Espessura Nominal: 67 ± 7 µm.
6. Espessura total:
 - a. A transmissão de luz através do liner deve ser pelo menos duas vezes maior do que a do liner com a etiqueta colada.
 - b. A transmissão da luz através do liner com a etiqueta colada deve ser no mínimo 2% da transmissão da luz ao ar livre.
7. Características de impressão:
Devem estar de acordo com os requisitos de densidade refletiva e sinal de contraste de impressão, como estabelecido pelo código UPC ou EAN.
8. Faixa de temperatura para uso:
A força de aderência torna-se permanente na faixa de temperatura de 5°C a 40°C.
9. Temperatura de ativação - valores típicos:
71°C - Inicial e 83°C - Ótima.
10. Temperatura:
Na temperatura de -15°C ocorre a máxima aderência superficial.
11. Armazenamento:
Máximo de 18 meses quando armazenado à temperatura abaixo de 35°C, e umidade relativa do ar menor que 85%. Preferencialmente, a temperatura deverá estar entre 15°C e 20°C, e a umidade relativa do ar entre 50% e 60%.
12. Transporte:
 - a. Descarregue com cuidado. Evite impactos violentos.
 - b. Nunca exponha o material à luz direta do sol, chuva e nem armazene próximo a fontes de calor ou em locais úmidos, a menos que o material esteja protegido.
 - c. Os rolos devem ser acondicionados, transportados e armazenados na vertical.

ESPECIFICAÇÕES TÉCNICAS

Etiquetas - Continuação

D. Carretel e modo de enrolar

1. Largura e diâmetro:

Veja a figura abaixo relativa às medidas do tubete central.

Diâmetro máximo do rolo é de 90,0 mm.

Diâmetro mínimo do rolo é de 89,4 mm.

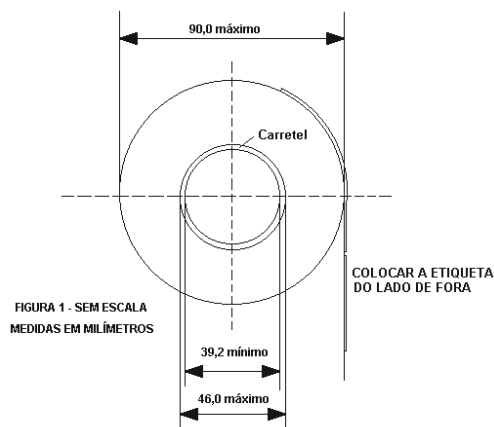

2. Carretel e Modo de Enrolar:

- O liner deve separar-se facilmente do carretel.
- Uma força de 450 g deve ser suficiente para soltá-lo.
- O liner deve destacar-se sem qualquer resíduo.

Veja a seguir:

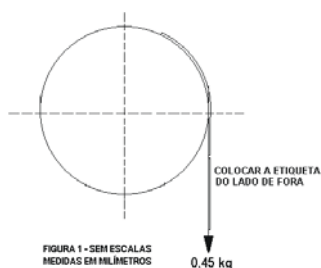

3. Corte das etiquetas:

O corte das etiquetas (pelas faces) não deve perfurar o liner.

4. Acabamento do liner:

O liner deve estar livre de rasgos, rachaduras, aparas laterais e pó.

5. Confeção e montagem:

As etiquetas devem apresentar a face escrita coladas no liner. (veja figura anterior).

6. Acabamento do rolo:

O rolo deve apresentar-se livre de poeira ou resíduos mediante aspiração ou processo equivalente.

7. Identificação dos rolos:

A caixa com os rolos deve ser corretamente identificada.

8. Liberação da etiqueta do liner:

As etiquetas devem descolar-se do liner dentro de uma faixa de temperatura de 2°C, 50% umidade relativa do ar, a 43°C, 85% umidade relativa do ar.

9. Emendas:

Em média, uma emenda de 25,4 mm entre etiquetas por rolo. São admitidas no máximo 3 emendas. Veja figura abaixo.

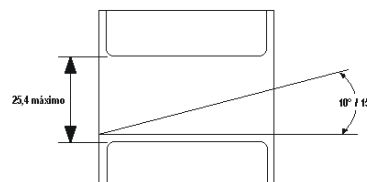

10. Curvatura

Etiquetas destacadas não devem curvar-se mais que 5,1 mm.

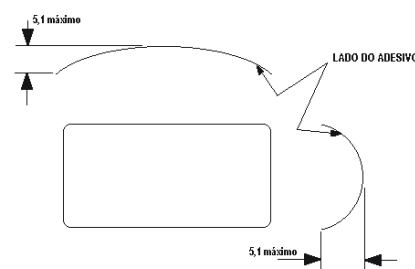

ATENÇÃO

- A impressão deverá ser feita somente nas áreas sem pigmentação (cor).
- A pigmentação poderá ser usada somente como moldura dos valores, descritivo, etc.
- Tome cuidado para que a pigmentação não suje a cabeça de impressão.
- Optando por utilizar cores nas áreas que receberão impressão, a Toledo não se responsabilizará pelos danos causados na cabeça de impressão.

TERMO DE GARANTIA

Este equipamento é garantido contra eventuais defeitos de fabricação, se consideradas as condições estabelecidas por este manual, pelo período especificado no Certificado de Garantia, a partir da data da Nota Fiscal de venda ao consumidor final e compreenderá a substituição de peças e mão-de-obra no reparo de defeitos devidamente constatados como sendo de fabricação.

Tanto a constatação dos defeitos, como os reparos necessários serão providos por uma Filial Toledo ou uma OTA - Oficina Técnica Autorizada Toledo que se encontre mais próxima do local de instalação do equipamento.

Uso da Garantia

Para efeito de garantia, apresente o **Certificado de Garantia** devidamente preenchido e a **Nota Fiscal** de compra do equipamento contendo seu número de série.

A garantia fica automaticamente inválida se:

- O equipamento não for instalado e utilizado conforme as instruções contidas neste manual.
- O equipamento tiver sofrido danos por acidentes ou agentes da natureza, maus tratos, descuido, ligação à rede elétrica imprópria, exposição a agentes químicos e/ou corrosivos, presença de água ou insetos no seu interior, utilização em desacordo as instruções deste manual ou ainda por alterações, modificações ou consertos feitos por pessoas ou entidades não credenciadas pela Toledo.
- Houver remoção e/ou alteração do número de série ou da placa de identificação do equipamento.
- Constatada adulteração ou rasuras no Certificado de Garantia ou espirada a vigência do período de garantia.

A garantia não cobre:

- Despesas com instalação do equipamento realizada pela Toledo ou OTA - Oficina Técnica Autorizada Toledo.
- Despesas com mão-de-obra, materias, peças e adaptações necessárias à preparação do local para a instalação do equipamento, ou seja, rede elétrica, tomadas, cabos de comunicação, conectores, suportes mecânicos, aterramento, etc.
- Reposição de peças pelo desgaste natural, como teclado, prato de pesagem, painéis, gabinete, bem como a mão-de-obra utilizada na aplicação das peças e as conseqüências advindas destas ocorrências.
- Equipamentos ou peças que tenham sido danificadas em conseqüência de acidentes de transporte ou manuseio, amassamentos, riscos, trincas ou atos e efeitos de catástrofe da natureza.
- Falhas no funcionamento do equipamento decorrentes de problemas no abastecimento elétrico.
- Remoção, embalagem, transporte e seguro do equipamento para conserto.
- Despesas relativas ao atendimento no local de instalação do equipamento, tais como, transporte de ida e volta; deslocamento, tempo de viagem, refeições e estada do Técnico, acrescidas dos impostos incidentes e taxas de administração;

Observações:

- Em nenhum caso a Toledo poderá ser responsabilizada por perda de produtividade ou dados, danos diretos ou indiretos, reclamações de terceiros, paralisações ou ainda quaisquer outras perdas ou despesas, incluindo lucros cessantes, provenientes do fornecimento. Se, em razão de lei ou acordo, a Toledo vier a ser responsabilizada por danos causados ao Cliente, o limite global de tal responsabilidade será equivalente a 5% do valor do equipamento, ou da parte do equipamento que tiver causado o dano, à vista das características especiais do fornecimento.
- A Toledo não autoriza nenhuma pessoa ou entidade a assumir, por sua conta, qualquer outra responsabilidade relativa à garantia de seus produtos além das aqui explicitadas.
- Peças e/ou acessórios que forem substituídos em garantia serão de propriedade da Toledo.
- Este termo de garantia é válido para equipamentos vendidos e instalados no território brasileiro.
- Eventuais dúvidas quanto às condições de garantia deverão ser tratadas diretamente com a Toledo.

PARA SUAS ANOTAÇÕES

SERVIÇOS DE APOIO AO CLIENTE

A TOLEDO mantém centros de serviços regionais em todo o país, para assegurar instalação perfeita e desempenho confiável aos seus produtos. Além destes centros de serviços, aptos a prestar-lhes à assistência técnica desejada, mediante chamado ou contrato de manutenção periódica, a TOLEDO mantém uma equipe de técnicos residentes em pontos estratégicos, dispendo de peças de reposição originais, para atender com rapidez e eficiência aos chamados mais urgentes.

Quando necessário, ou caso haja alguma dúvida quanto à correta utilização deste manual, entre em contato com a TOLEDO em seu endereço mais próximo.

Ela está sempre à sua disposição.

MANUTENÇÃO PREVENTIVA TOLEDO

ASSEGURA BOM DESEMPENHO E CONFIABILIDADE AO SEU EQUIPAMENTO

TOLEDO DO BRASIL INDÚSTRIA DE BALANÇAS LTDA.

BELÉM - PA

R. Boaventura da Silva, 1701 - Bairro de Fátima
CEP 66060-060 Fone: (91) 3182-8900 Fax: (91) 3182-8950

BELO HORIZONTE - MG

Av. Portugal, 5011 - Bairro Itapoã
CEP 31710-400 Fone: (31) 3326-9700 Fax: (31) 3326-9750

CAMPO GRANDE - MS

Av. Eduardo Elias Zahran, 2473 - Jd. Alegre
CEP 79004-000 Fone: (67) 3303-9600 Fax: (67) 3303-9650

CANOAS - RS

R. Augusto Severo, 36 - Nossa Senhora das Graças
CEP 92110-390 Fone: (51) 3406-7500 Fax: (51) 3406-7550

CHAPECÓ - SC

R. Tiradentes, 80 - Bela Vista
CEP 89804-060 Fone: (49) 3312-8800 Fax: (49) 3312-8850

CUIABÁ - MT

Av. Miguel Sutil, 4962 - Jardim Leblon
CEP 78060-000 Fone: (65) 3928-9400 Fax: (65) 3928-9450

CURITIBA - PR

R. 24 de Maio, 1666 - B. Rebouças
CEP 80220-060 Fone: (41) 3521-8500 Fax: (41) 3521-8550

FORTALEZA - CE

R. Padre Mororó, 915 - Centro
CEP 60015-220 Fone: (85) 3391-8100 Fax: (85) 3391-8150

GOIÂNIA - GO

Av. Laurício Pedro Rasmussen, 357 - Vila Santa Isabel
CEP 74620-030 Fone: (62) 3612-8200 Fax: (62) 3612-8250

LAURO DE FREITAS - BA

Loteamento Varandas Tropicais, S/N - Quadra 1 - Lote 20 - Pitangueira
CEP 42700-000 Fone: (71) 3505-9800 Fax: (71) 3505-9850

MANAUS - AM

R. Ajuricaba, 999 - B. Cachoeirinha
CEP 69065-110 Fone: (92) 3212-8600 Fax: (92) 3212-8650

MARINGÁ - PR

Av. Colombo, 6580 - Jd. Universitário
CEP 87020-000 Fone: (44) 3306-8400 Fax: (44) 3306-8450

RECIFE - PE

R. D. Arcelina de Oliveira, 48 - B. Imbiribeira
CEP 51200-200 Fone: (81) 3878-8300 Fax: (81) 3878-8350

RIBEIRÃO PRETO - SP

R. Iguape, 210 - B. Jardim Paulista
CEP 14090-090 Fone: (16) 3968-4800 Fax: (16) 3968-4812

RIO DE JANEIRO - RJ

R. da Proclamação, 574 - Bonsucesso
CEP 21040-282 Fone: (21) 3544-7700 Fax: (21) 3544-7750

SANTOS - SP

R. Professor Leonardo Roitman, 27 - V. Matias
CEP 11015-550 Fone: (13) 2202-7900 Fax: (13) 2202-7950

SÃO JOSÉ CAMPOS - SP

R. Icatu, 702 - Parque Industrial
CEP 12237-010 Fone: (12) 3203-8700 Fax: (12) 3203-8750

SÃO PAULO - SP

R. Manoel Cremonesi, 1 - Jardim Belita
CEP 09851-330 Fone: (11) 4356-9395/9404 Fax: (11) 4356-9462

VALINHOS - SP

Av. Dr. Altino Gouveia, 827 - Jd. Pinheiros
CEP 13274-350 Fone: (19) 3829-5800 Fax: (19) 3829-5810

VITÓRIA - ES

R. Pedro Zangrandi, 395 - Jardim Limoeiro - Serra - ES
CEP 29164-020 Fone: (27) 3182-9900 Fax: (27) 3182-9950

UBERLÂNDIA - MG

R. Ipiranga, 297 - Cazeca
CEP 38400-036 Fone: (34) 3303-9500 Fax: (34) 3303-9550

TOLEDO® é uma marca registrada da Mettler-Toledo, Inc., de Columbus, Ohio, USA.

R. Manoel Cremonesi, 1 - Jardim Belita - TEL. (11) 4356-9000 - CEP: 09851-330 - São Bernardo do Campo - SP - BRASIL
site: www.toledobrasil.com.br - e-mail: com@toledobrasil.com.br

A Toledo segue uma política de contínuo desenvolvimento dos seus produtos, reservando-se o direito de alterar especificações e equipamentos a qualquer momento, sem prévio aviso, declinando toda a responsabilidade por eventuais erros ou omissões que se verifiquem neste manual. Assim, para informações exatas sobre qualquer modelo em particular, consultar o Departamento de Marketing/Vendas - Mercado Comercial da Toledo. E-mail: com@toledobrasil.com.br